

Инструкция по сборке двухдверного шкафа-купе

дата изготовления



Гарантия качества на изделие действует в течение срока, установленного законодательством Российской Федерации, а в случае закрепления гарантийного срока в Договоре, в течение срока, указанного в Договоре. Гарантийный срок начинается с момента передачи товара Покупателю. На протяжении срока действия гарантии качества Товара компания – изготовитель принимает на себя обязательства по устранению всех возможных недостатков за свой счет. Однако изготовитель имеет право оспорить гарантийные обязательства, в случае несоблюдения заказчиком правил эксплуатации для самостоятельного изменения конструкции или замены комплектующих шкафа

Правила эксплуатации:

1. Шкафы-купе следует хранить, эксплуатировать в сухих, проветриваемых помещениях, при относительной влажности воздуха 50-70%. Разбухание и деформация панелей дсп вследствие неправильной эксплуатации не является гарантийным случаем.
2. Не следует располагать шкаф близко к отопительным приборам (менее 20-40 см), сырым и холодным стенам во избежание ухудшения внешнего вида и эксплуатационных свойств.
3. Не желательно длительное прямое попадание солнечного света на поверхность мебели, это может привести к ее выгоранию.
4. Необходимо избегать резкого открытия и закрытия дверей. Такие действия могут нарушить монтажные регулировки или даже вырвать из панелей элементы крепления.
5. Конструктивные детали не рассчитаны на повышенные нагрузки (на них нельзя облакачиваться, наносить сильные удары, взбираться по полкам как по лестнице и т.п.). Максимальный вес, на который рассчитаны крепления полок – 15 кг.
6. Механизмы раздвижных дверей не нуждаются в дополнительной смазке, но не любят попадания волос, песка и пыли. Периодически их надо удалять из шкафа при помощи пылесоса.
7. Необходимо оберегать ламинированные поверхности от попадания на них растворителей (спирта, бензина, ацетона, кислот, щелочей и т. п.). Шкафы-купе следует протирать мягкой, слегка влажной тканью, использовать специальные полироли для корпусной мебели или мыльный раствор.
8. Данный шкаф предназначен исключительно для горизонтальной сборки, вертикальная сборка не предусмотрена
9. При необходимости замены комплектующих или частичного (полного) монтажа или демонтажа конструкции шкафа следует привлекать профессиональных мастеров-установщиков.
10. Зеркала и стекла в фасадах шкафов-купе необходимо оберегать от ударов острыми, твердыми предметами. Разбитые зеркала и стекла не являются гарантийным случаем и заменяются за счет покупателя.
11. Для сохранения устойчивости следует закрепить шкаф к стене, это необходимо в целях безопасности.
12. Транспортировать корпусные шкафы-купе нужно только в разобранном и упакованном виде.
13. От новой мебели может исходить естественный запах материалов, из которых она изготовлена. Запах может сохраняться в течении 3 недель с момента сборки. Для снижения интенсивности запаха рекомендуется: для корпусной мебели - протирать тканью, смоченной мягким моющим средством, вытирать чистой сухой тканью и проветривать помещение, предварительно открывая все дверцы и ящики изделия. Данные действия необходимо повторять 3-4 раза в день.
14. При правильной эксплуатации срок службы изделия не менее 5 лет

Дата согласования 08.07.2024

Внимание! Производитель оставляет за собой право на внесение изменений в конструкцию и комплектацию своей продукции без предварительного уведомления.

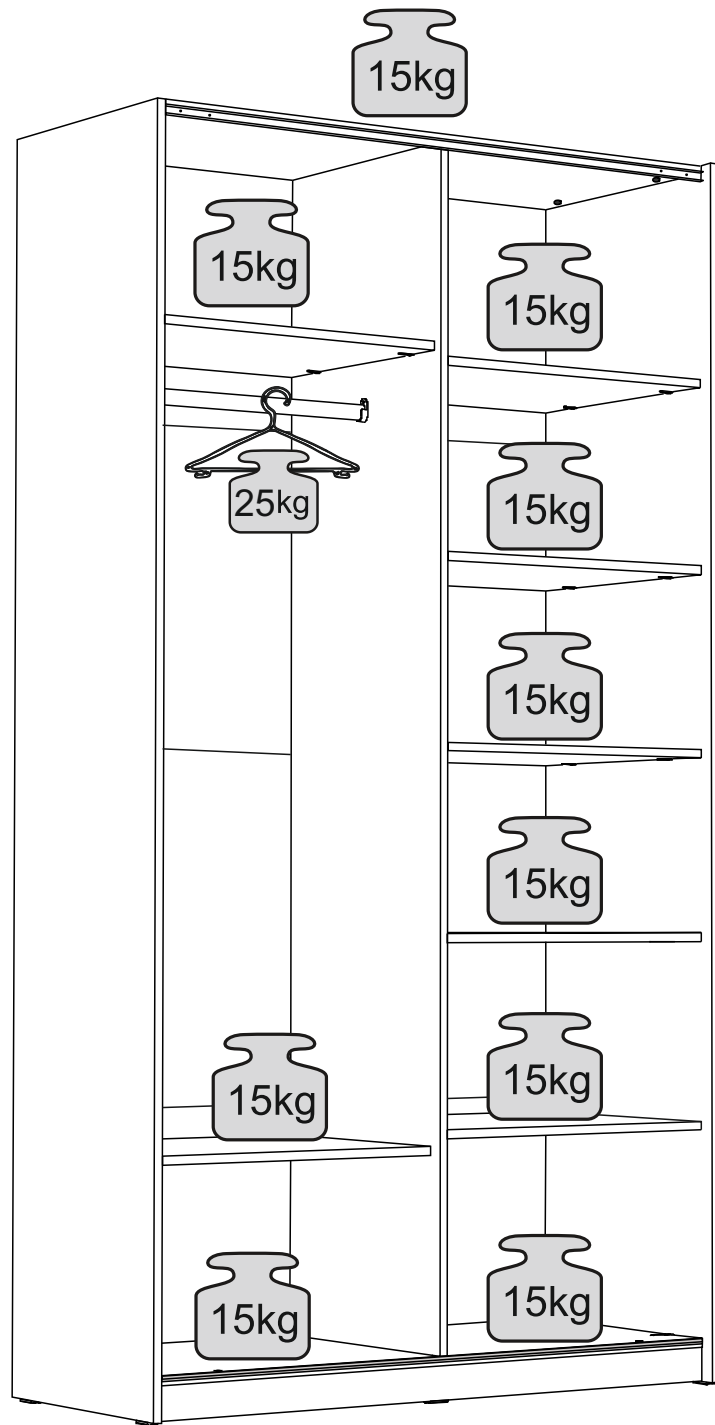

Спецификация деталей шкафа-купе 2-х дверный							
№ упаковки	Код детали	Наименование	Размер	Ширина шкафа			
				1200	1400	1600	
1	A	Внешняя стоевая	2288x504	1	1	1	
	A1	Внешняя стоевая	2288x532	1	1	1	
	B	Перегородка	2193x485	1	1	1	
	J	Ручка L-образная	2232	1	1	1	
	K	Ручка Б-образная	2232	3	3	3	
2	C	Крыша	1168x488	1			
			1368x488		1		
			1568x488			1	
	D	Дно	1168x488	1			
			1368x488		1		
			1568x488			1	
	E	Полка	576x476	7			
			676x476		7		
			776x476			7	
	F	Цоколь	1167x60	2			
			1367x60		2		
			1567x60			2	
	Z	Задняя стенка ХДФ	1198x2220	1			
			1398x2220		1		
			1598x2220			1	
	M	Шлегель на клеевой основе	2500x12	1	1	1	
	N	Шлегель на клеевой основе	5000x6	1	1	1	
	S	Инструкция		1	1	1	
	Комплект направляющих	H	Направляющая верхняя	1166	1		
				1366		1	
1566						1	
I		Направляющая нижняя	1162	1			
			1362		1		
			1562			1	
O		Штанга овальная	570	1			
			670		1		
			770			1	
S	Метизы на шкаф 2-х дверный		1	1	1		
T	Комплект фурнитуры «Hettich» TL-M		1	1	1		
3,4	L	Дверная секция ЛДСП	604x558	4			
			704x558		4		
			804x558			4	
	L	Дверная секция Зеркало	604x558	4			
			704x558		4		
			804x558			4	
W	Пенопласт	600x64x17	8	8	8		

ВАЖНАЯ ИНФОРМАЦИЯ!

Внимательно и полностью прочитайте это руководство, прежде чем приступить к сборке или использованию этого изделия. Следуйте всем инструкциям этого руководства и сохраните его на будущее для справки.

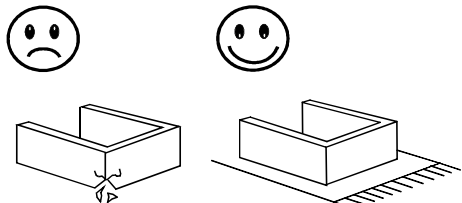
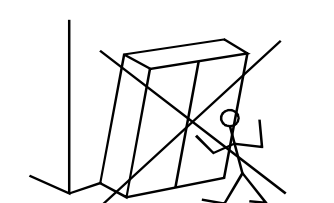
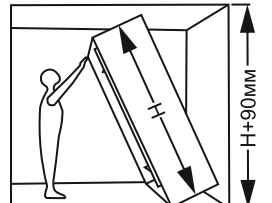
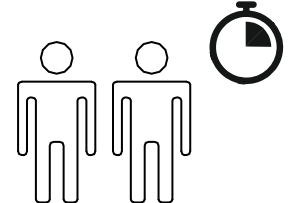
 <p>Во избежание нанесения царапин, сборку этой мебели необходимо выполнять на мягкой поверхности, например на ковре.</p>	 <p>Для сохранения устойчивости следует закрепить шкаф к стене, это необходимо в целях безопасности. Крепежные материалы необходимо приобрести в строительном магазине.</p>	 <p>При сборке шкафа необходимо учитывать высоту потолков.</p>	 <p>Среднее время сборки шкафа - 3 часа. Для осуществления сборки шкафа требуется два человека.</p>
---	--	--	--

Фурнитура для сборки корпуса шкафа-купе

<p style="text-align: center;">Использовать пенопласт из упаковки</p>				12x 6x34 Шток эксцентрика	12x Ø15 Стяжка эксцентрика	28x 6x12,6 Дюбель	28x Ø8 Муфта
20x 3,5x16 Саморез	74x 3,5x12 Саморез	6x 7x50 Евровинт	28x Полкодержатель «Флиппер»	2x Уголок крепежный	6x Пластина соединительная	1x 4мм Ключ шестигранный 4мм	
24x 8x30 Шкант 8x30	2x Штангодержатель	6x Подлятник	4x Ø4mm Заглушка	12x Ø8mm Заглушка	90x Гвоздь 1,6x25	3x Подлятник клин	

Фурнитура для установки дверей

1x 1x	1x 1x	1x 1x	1x 1x	4x 4x	2x 2x	2x 2x
2x 2x	2x 2x	2x 2x	2x 2x	2x 2x	*Комплект доводчиков 2x	
3,5x25 14x	3,5x16 22x	6,3x12,5 24x	M5x25 2x	5мм 1x	2x 2x	3,5x15 2x

A x1 2288x504	B x1 2193x485	A1 x1 2288x532	D x1 1168x488 а 1368x488 б 1568x488 в	C x1 1168x488 а 1368x488 б 1568x488 в	G x4 1198x555x3мм а 1398x555x3мм б 1598x555x3мм в	E x7 576x476 а 676x476 б 776x476 в	L x8 604x558 а 704x558 б 804x558 в	1x L=1166(а) 1366(б) 1566(в) Направляющая верхняя	1x L=1162(а) 1362(б) 1562(в) Направляющая нижняя	
					3x L=2232 Ручка Б-образная			1x L=2232 Ручка Л-образная		
					1x 2500x12 мм			1x 5000x6 мм		
					Шлегель				1x L=570(а) 670(б) 770(в) Штанга	
			1167x60 а 1367x60 б 1567x60 в Fx2							

а- для шкафа шириной 1200мм
 б- для шкафа шириной 1400мм
 в- для шкафа шириной 1600мм

*- Наличие комплекта доводчиков зависит от комплектации шкафа.

1



x28
Полкодержатель «Флиппер»

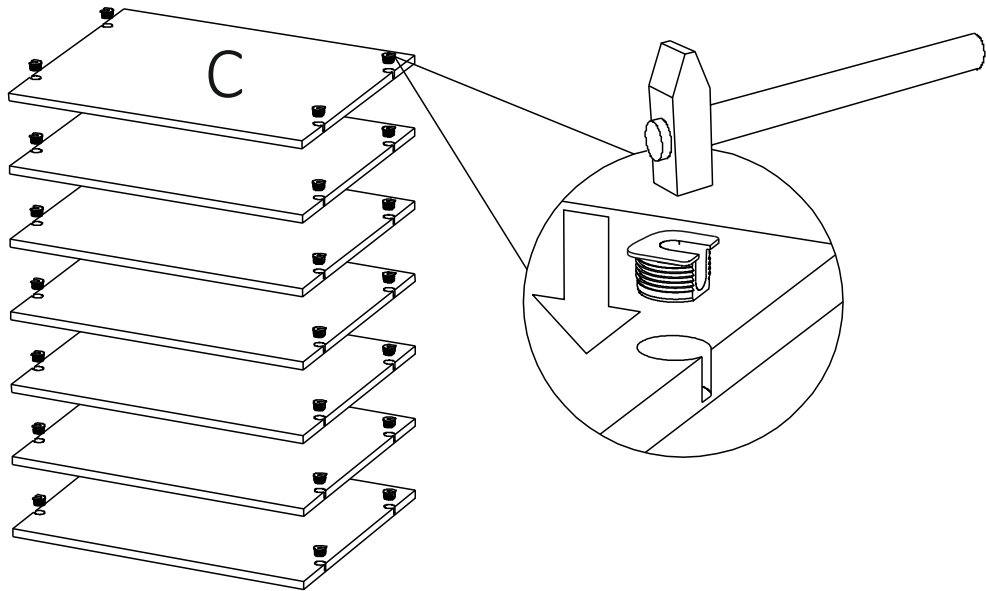
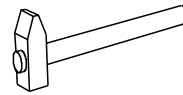

2



x8

Шток эксцентрика



x28

Муфта D8



x28

Дюбель M6x12,6

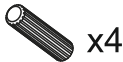

x4

Шкант 8x30

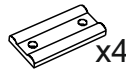

x4

Подпятник



x8

Саморез 3,5x16

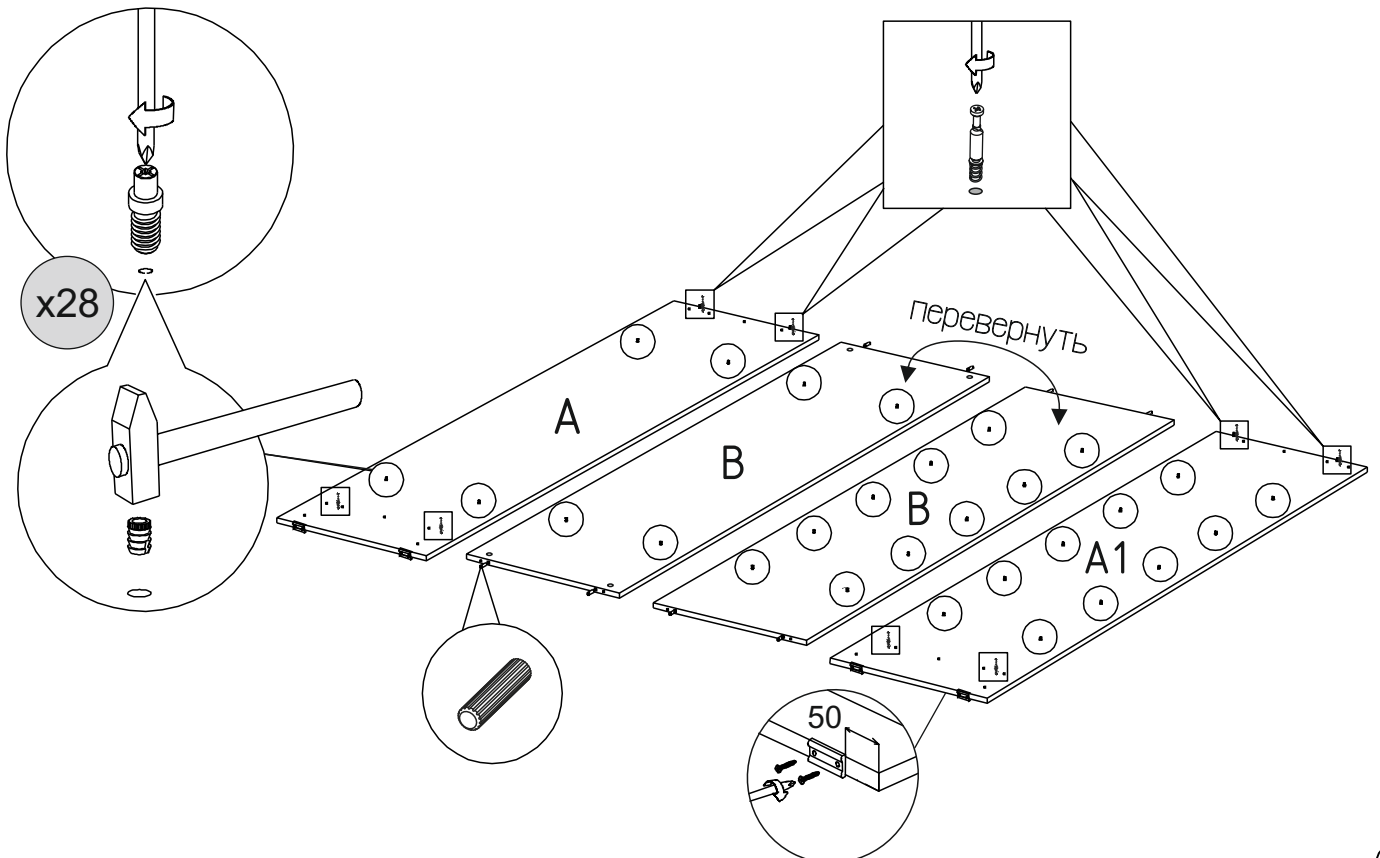
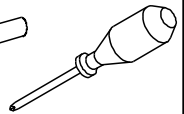
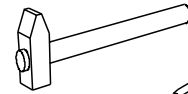

3



x8

Шкант 8x30



x2

Шток эксцентрика

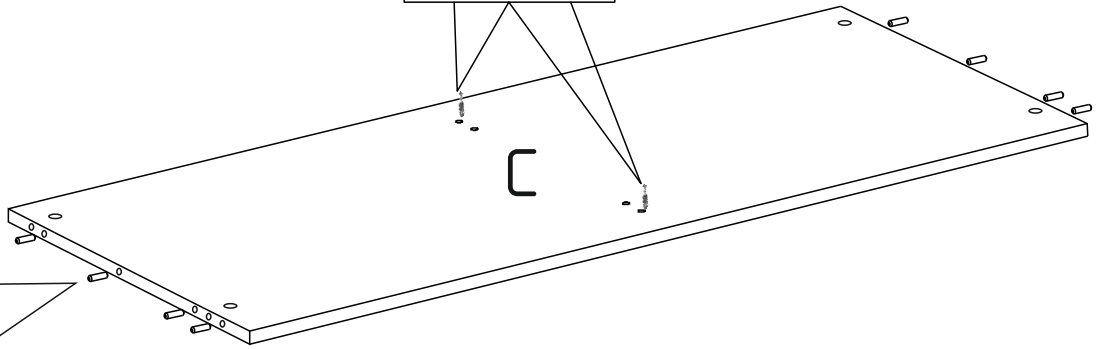
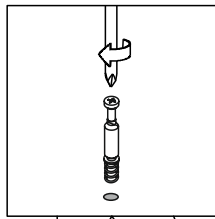
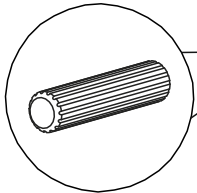
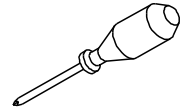

4



x6

Евровинт 7x50



x12

Шкант 8x30



x4

Заглушка 4мм



x2

Шток эксцентрика

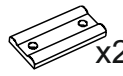

x2

Подпятник

Саморез 3,5x16

Саморез 3,5x16

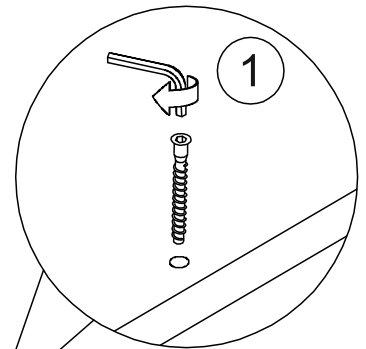
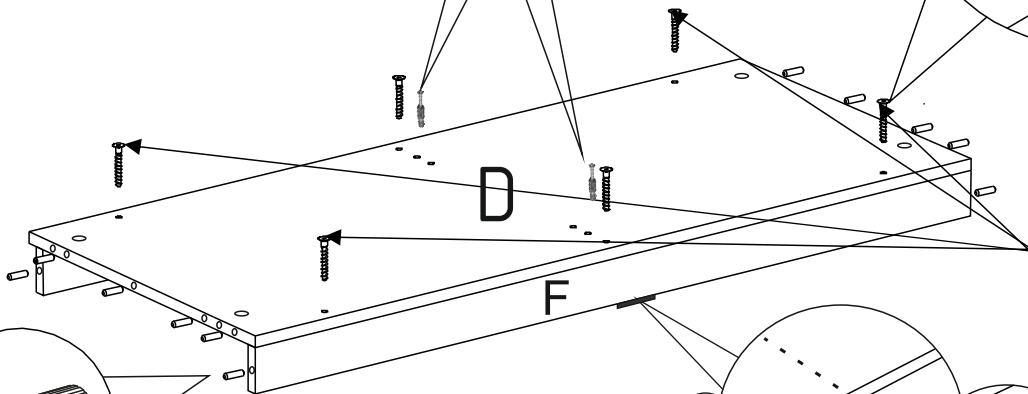
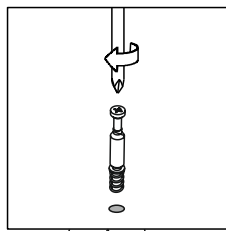
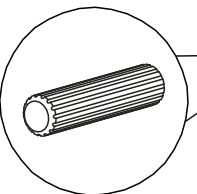

1

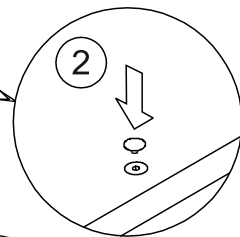

2

x2

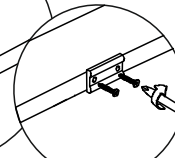
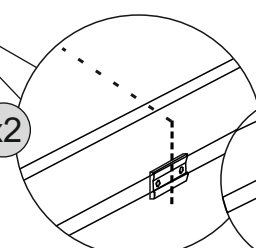

5



Стяжка эксцентрика x2



Заглушка эксцентриковая x2

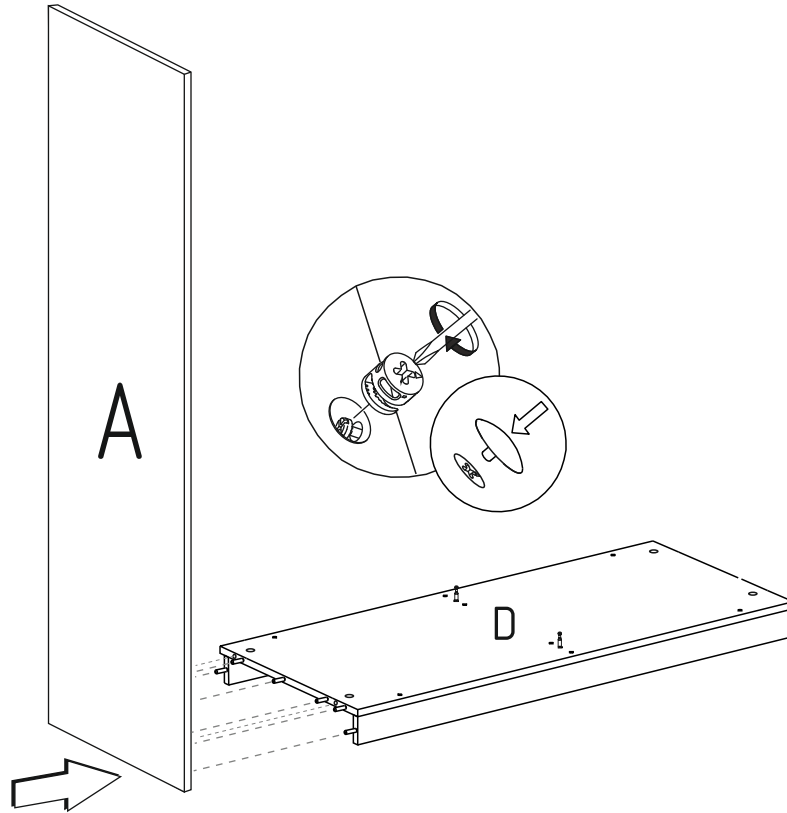
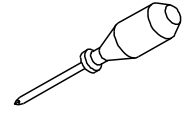

6



Стяжка эксцентрика x2



Заглушка эксцентриковая x2

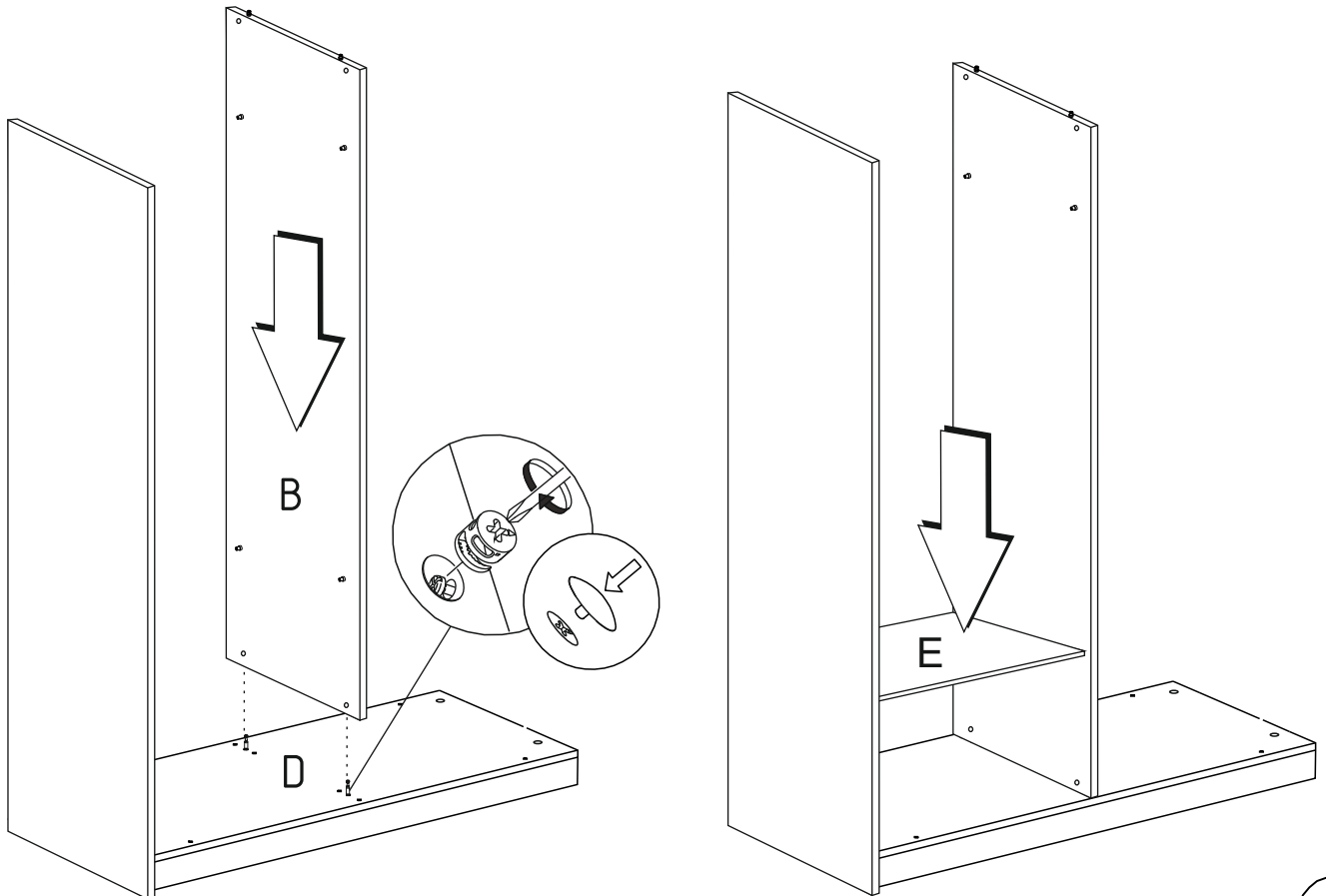
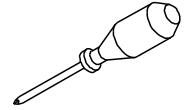

7

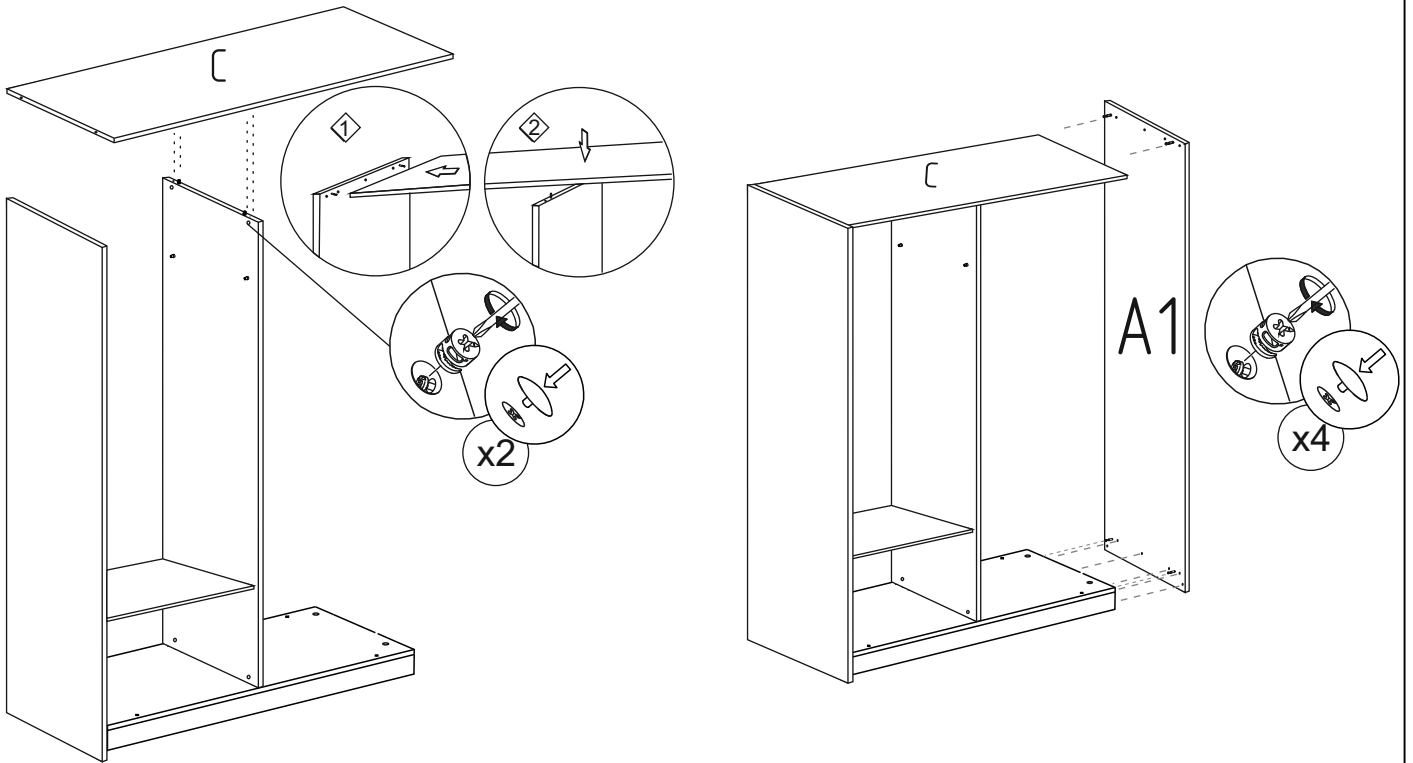
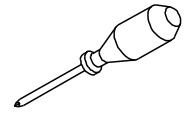

8

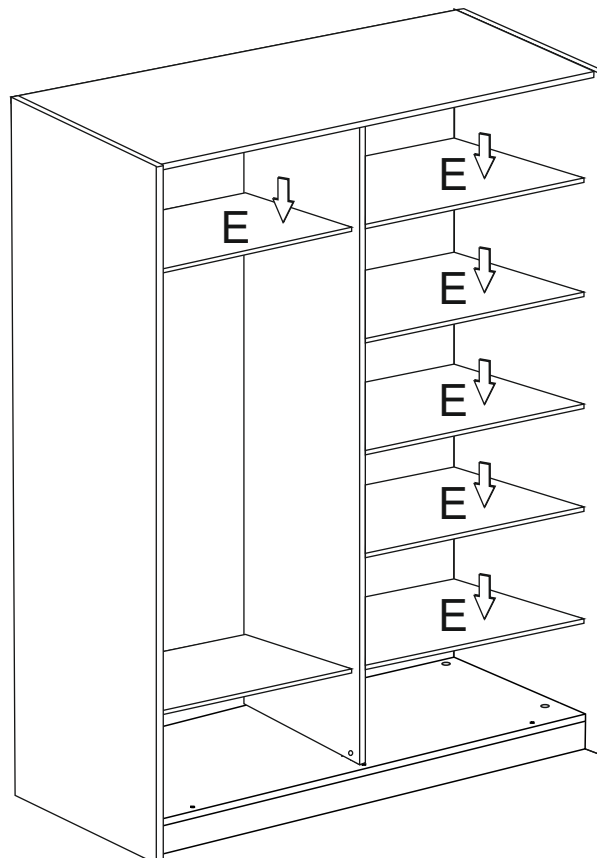

9

x90

Гвоздь 1,6x25

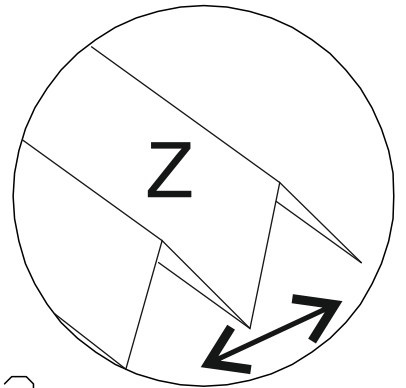
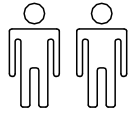
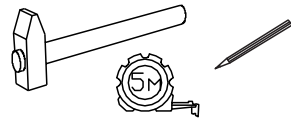

$\Delta 1 = \Delta 2$

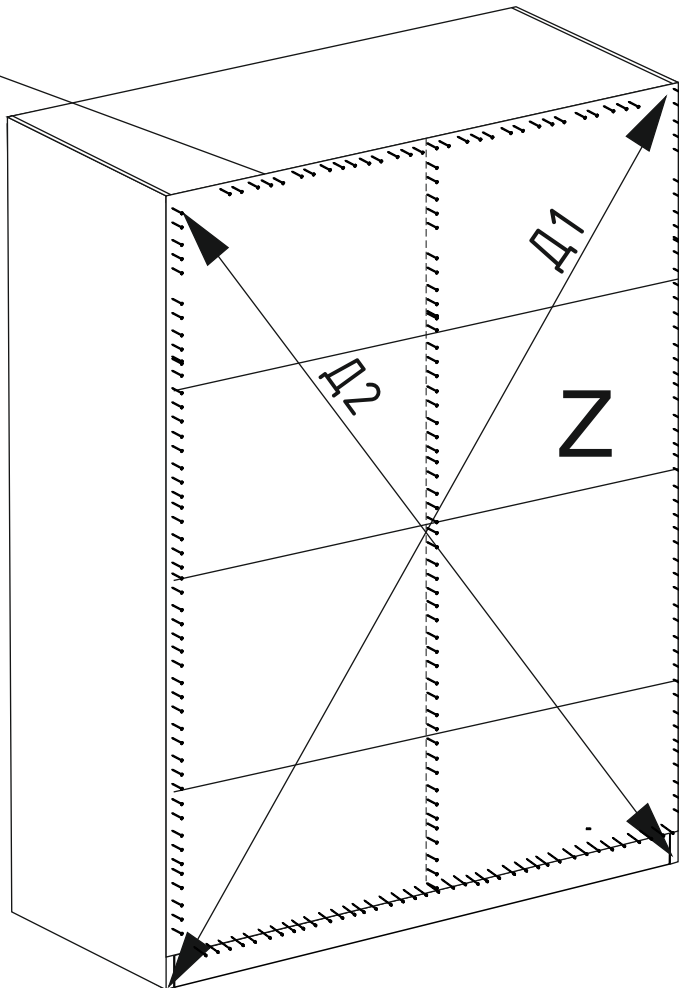
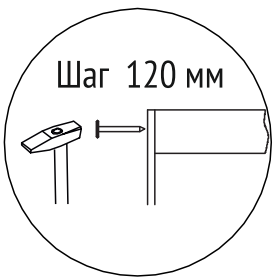
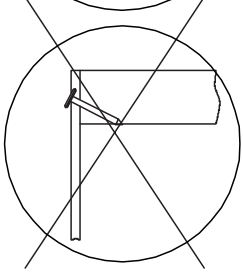
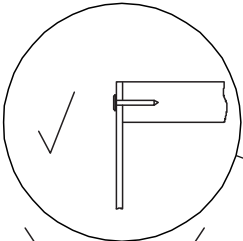

10



Штангодержатель x2



Саморез 3,5x16 x4



Штанга x1

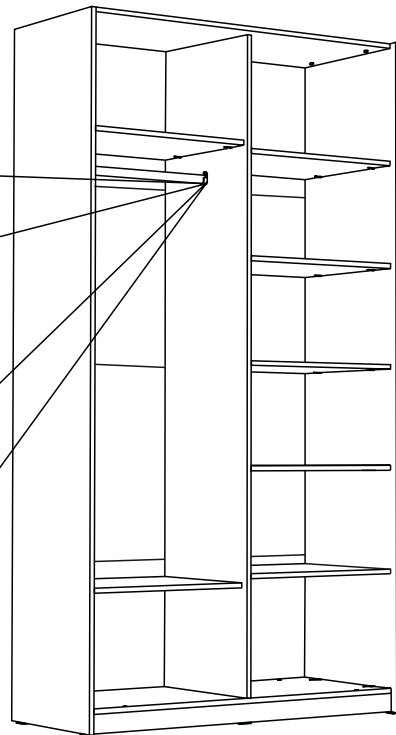
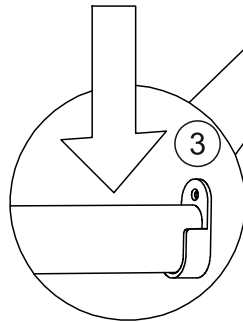
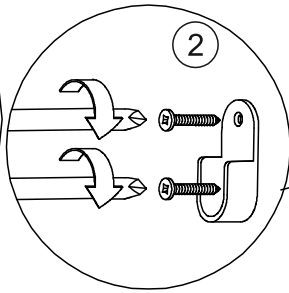
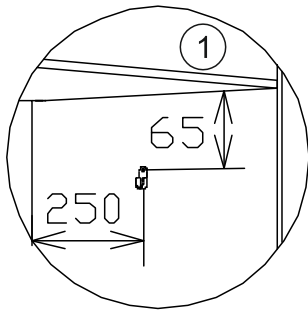
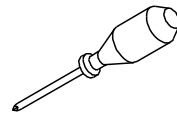

11



Уголок крепежный x2



Саморез 3,5x16 x4



Подпятник клин x3

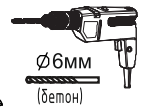
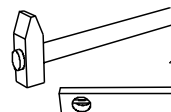

Ø6мм (бетон)

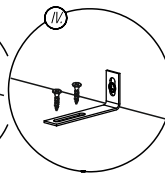
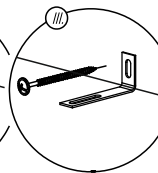
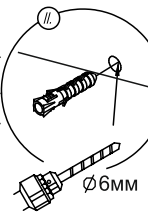
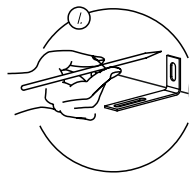

Ø6мм

3,5x16

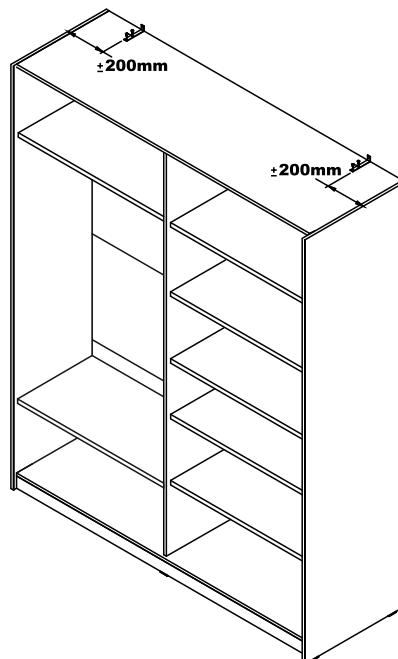
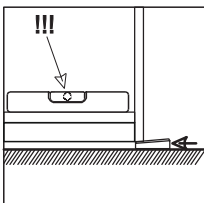
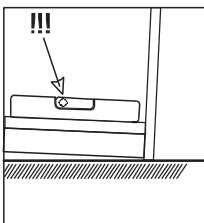
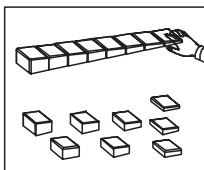

Саморез 3,5x16 x2

12

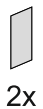

Установка верхней направляющей

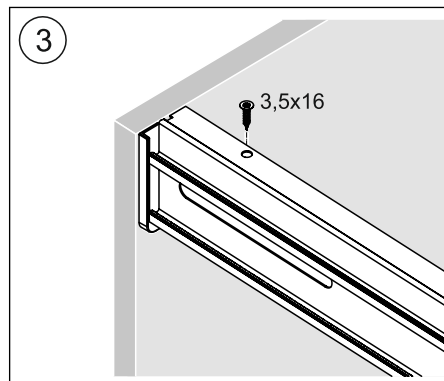
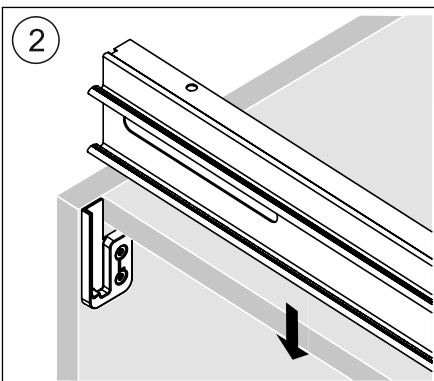
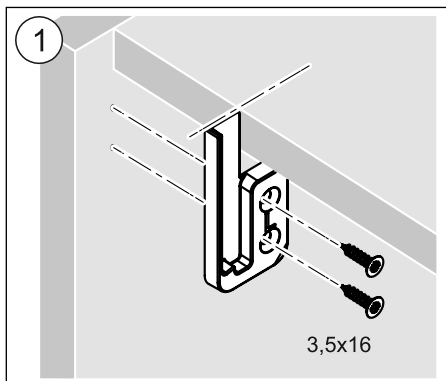

Установка нижней направляющей

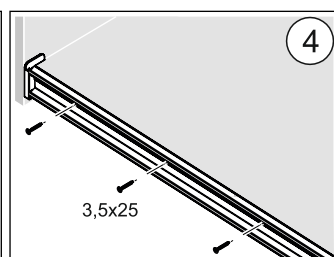
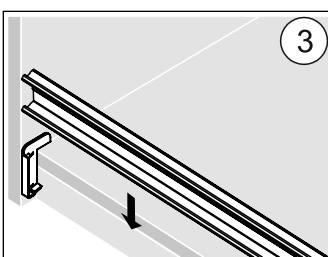
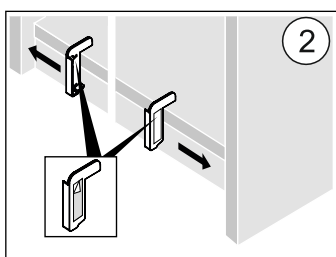
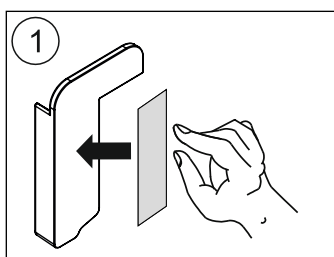

13

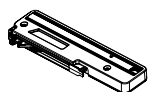

x2



x2



x2



без доводчиков

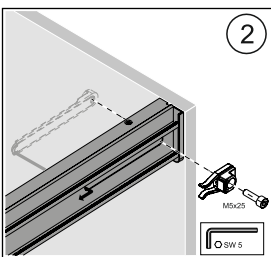
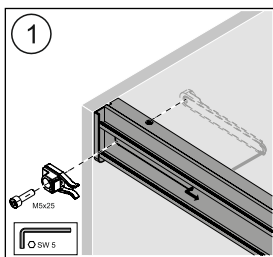

с доводчиками

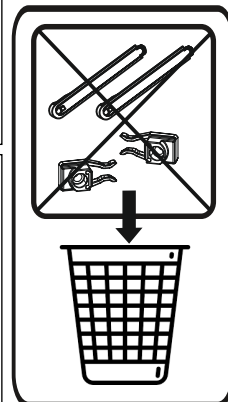
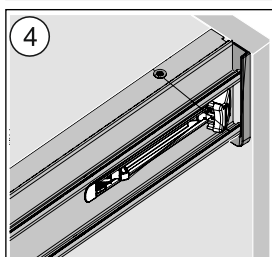
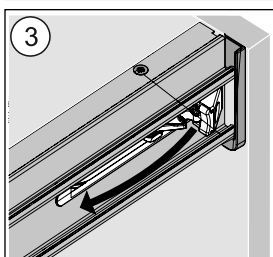
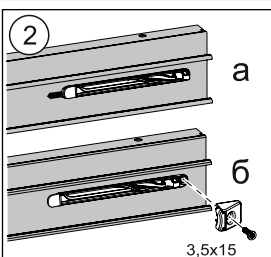
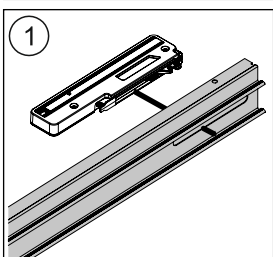
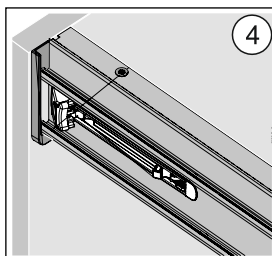
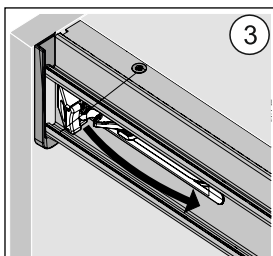
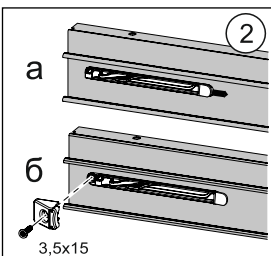
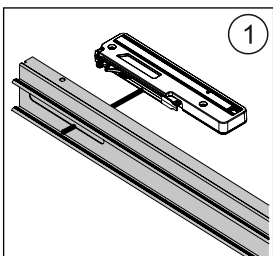

14

x1 x1 x36 x3 x8 x0,5
 Саморез 3,5x12 Пластина соединительная Пенопласт 600x64x17 Шлегель

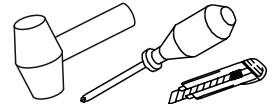

Задняя дверь

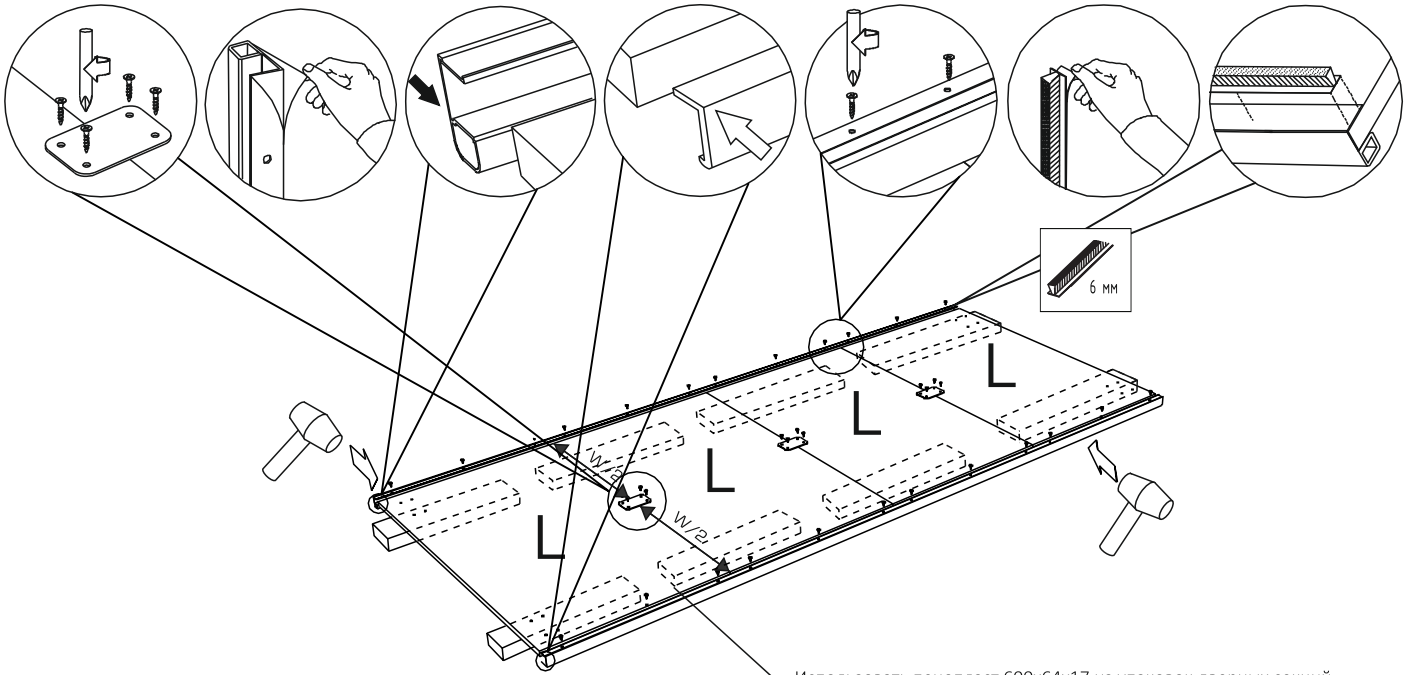

Использовать пенопласт 600x64x17 из упаковок дверных секций

15

Hettich

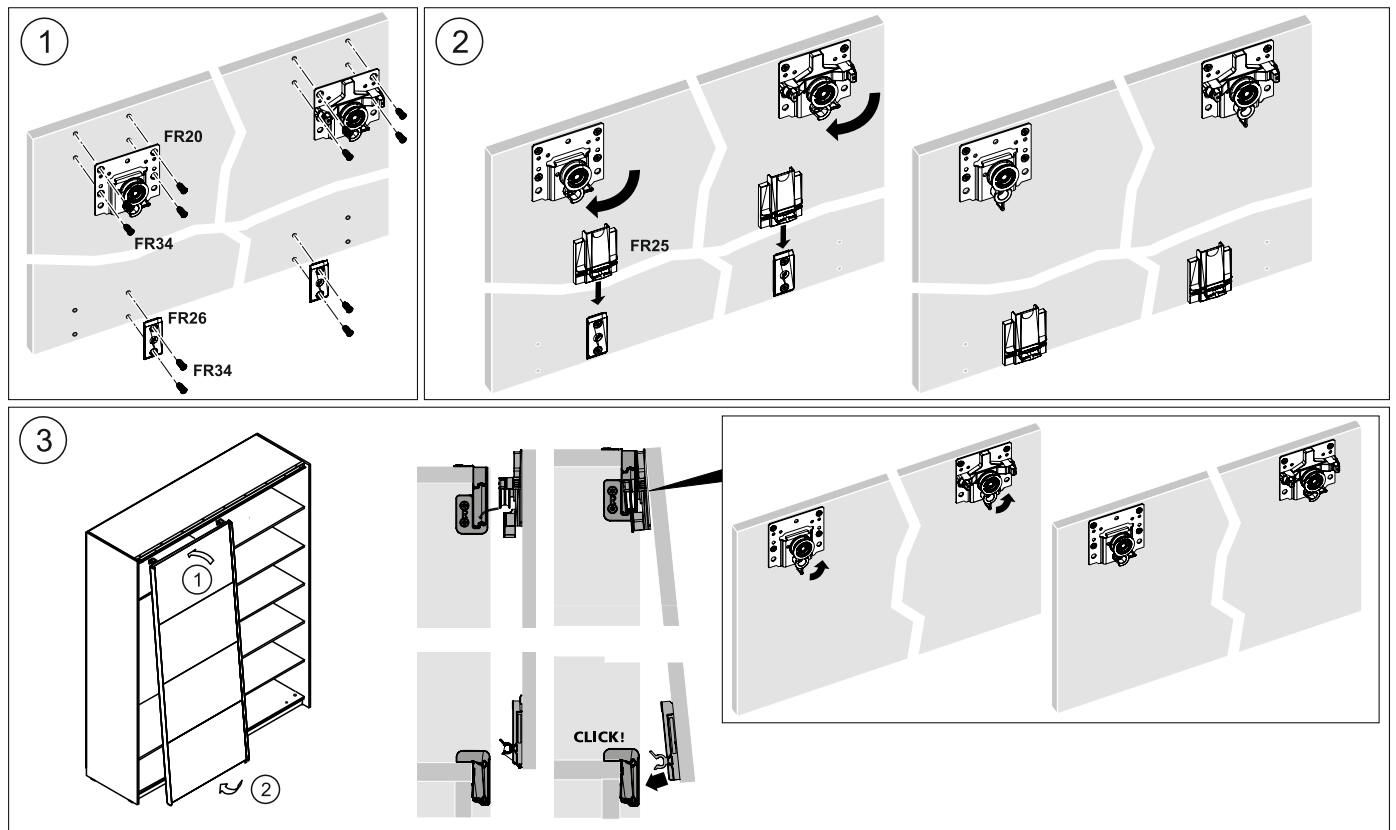
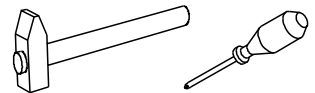

16

x2 x36 x3 x8 x1 x0,5
Саморез 3,5x12 Пластина соединительная Пенопласт 600x64x17 Шлегель Шлегель

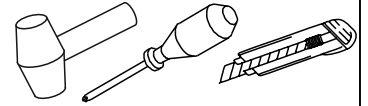

Передняя дверь

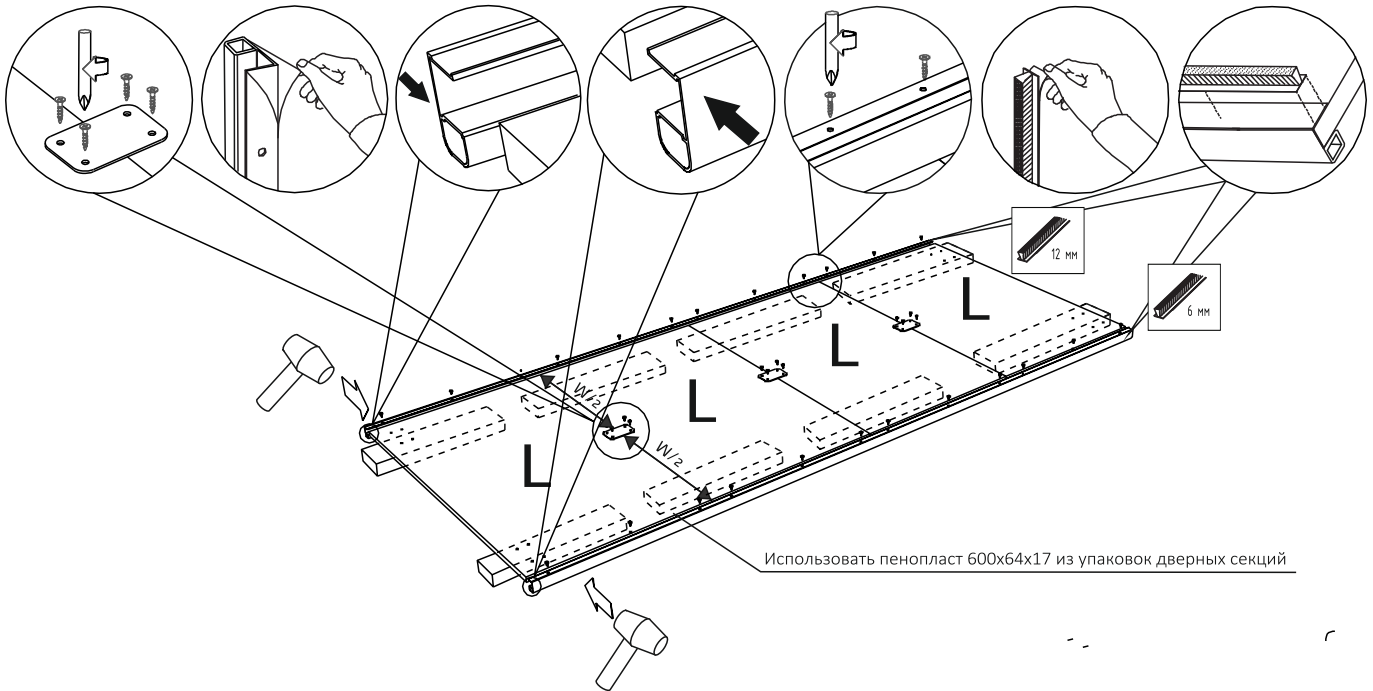

17

Hettich

