

ДУШЕВОГО ОГРАЖДЕНИЯ «Drop WP бок. панель»



Размеры
Ширина 80/90/100 см
Высота 185 см

УВАЖАЕМЫЙ ПОКУПАТЕЛЬ!

Благодарим Вас за выбор продукции торговой марки «Алькона».

Вы сделали хороший выбор - приобрели качественную продукцию, отвечающую современным требованиям и нормам. Для того, чтобы продукция нашей марки прослужила Вам длительное время, необходимо придерживаться данной инструкции.

Душевые ограждения служат для защиты помещения от брызг воды. Появление единичных капель воды за пределами угла является нормой.



Причинами протечки воды могут быть:

- некачественный монтаж; избыточная кривизна стен;
- установка изделий без использования уровня; естественный износ уплотнителей;
- некачественная обработка силиконовым герметиком.



ВНИМАНИЕ!!!

Перед началом работ по установке душевого угла изучите данное руководство.



ВНИМАНИЕ!!!

Производитель рекомендует доверить монтаж квалифицированным специалистам. Перед началом монтажа необходимо осмотреть все детали на наличие/отсутствие механических повреждений, которые могут быть вызваны при транспортировке.



ВНИМАНИЕ!!!

После монтажа деталей претензии по повреждениям не принимаются.

Изделие крепится к стене при помощи пластиковых дюбелей (входят в комплект). Если дюбели из комплекта поставки не соответствуют типу стен, то они приобретаются отдельно.

Облицовка стен должна быть выполнена по уровню. Две стены, образующие угол для монтажа изделия, должны сходиться под углом **90 градусов**.

РЕКОМЕНДАЦИИ ПО НАНЕСЕНИЮ СИЛИКОНОВОГО ГЕРМЕТИКА



ВНИМАНИЕ!!!

Производитель настоятельно рекомендует при монтаже угла использовать только прозрачный антибактериальный силиконовый герметик.

Это способствует долговечности покрытия и сохранению эстетической составляющей изделия.

Нанесение герметика является важнейшим моментом монтажа изделия и требует наличие опыта.



ВНИМАНИЕ!!!

Герметик наносится на очищенную, обезжиренную, сухую поверхность.

Ширина шва должна быть вдвое больше его глубины. Затем производится затирка до образования пленки.

Обязательные места нанесения герметика:

- периметр неподвижных панелей;
- примыкание нижней дуги каркаса к поддону;
- примыкание установочных профилей к стенам.

Допускается отсутствие нанесения силиконового герметика с внешней стороны изделия для сохранения эстетического вида примыкания к стенам.



ВНИМАНИЕ!!!









По окончании герметизации необходимо выждать 48 часов для полной полимеризации герметика - изделием пользоваться запрещается

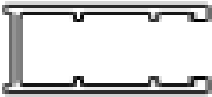

ВНИМАНИЕ!!!

Средний расход силиконового герметика, необходимого для монтажа: 250 мл на изделие.

КОМПЛЕКТУЮЩИЕ

НОМЕР ПО СХЕМЕ СБОРКИ	НАИМЕНОВАНИЕ	КОЛИЧЕСТВО	ЭСКИЗ
A	Пристенный монтажный профиль	1 шт.	
B	Силиконовый уплотнитель для стыковочного профиля	1 шт.	
C	Дюбель распорный полипропиленовый для монтажа пристенных профилей	4 шт.	
D	Заглушка для пристенного профиля	1 шт.	
E	Заглушка для стыковочного профиля	2 шт.	
F	Саморез монтажный	4 шт.	ST4*40 

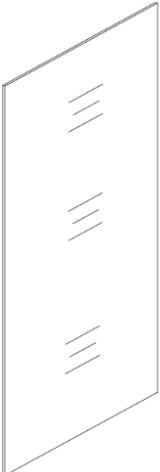
G	Силиконовый уплотнитель	1 шт.	
H	Неподвижная стеклянная панель	1 шт.	

ИНСТРУМЕНТЫ ДЛЯ МОНТАЖА



Карандаш



Сверло

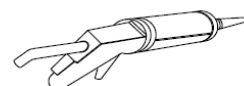

Силикон

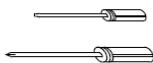

Отвертка

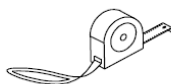

Рулетка

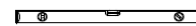

уровень

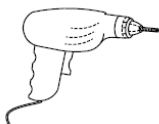

Дрель

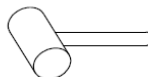

МОЛОТОК



СХЕМА СБОРКИ

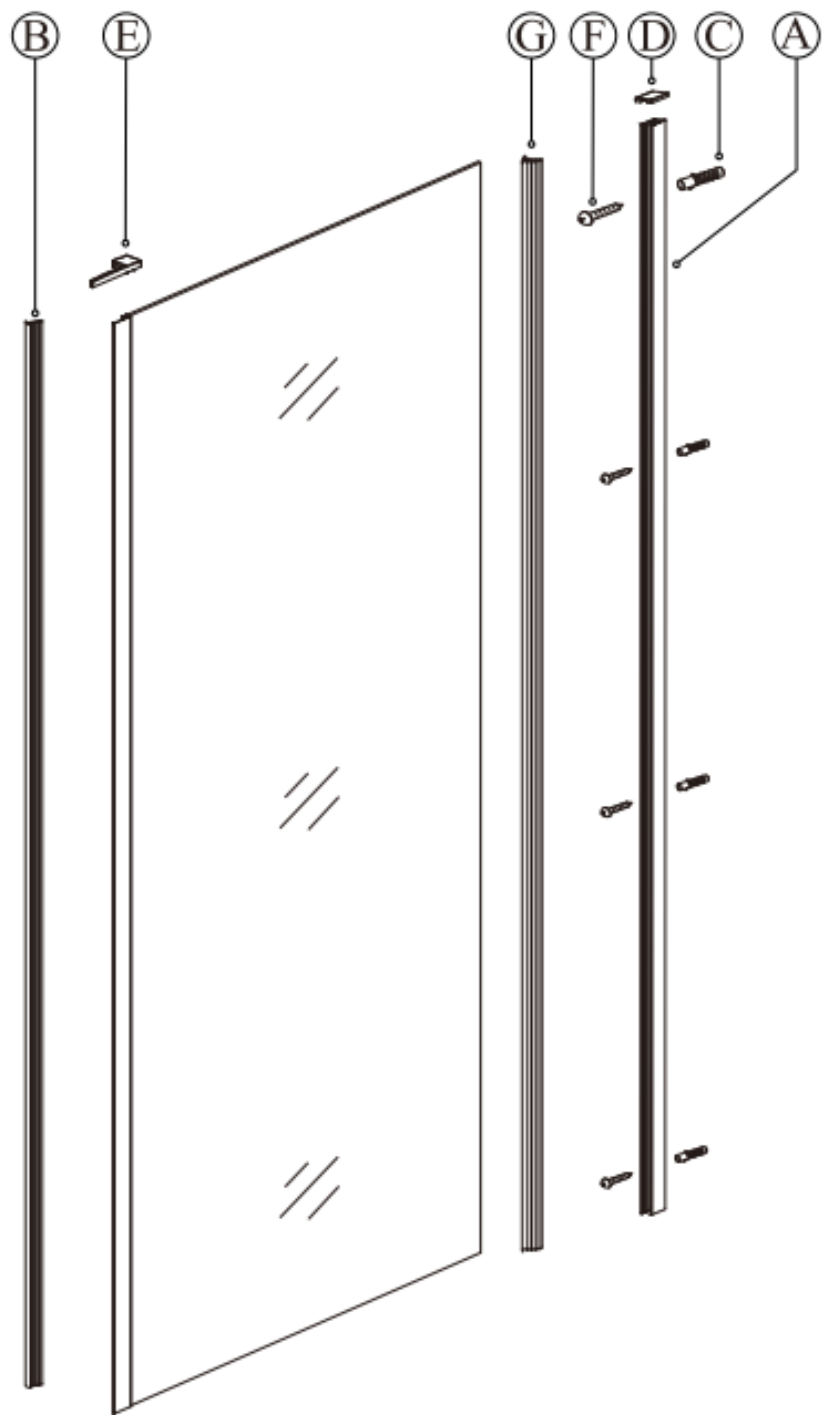

1

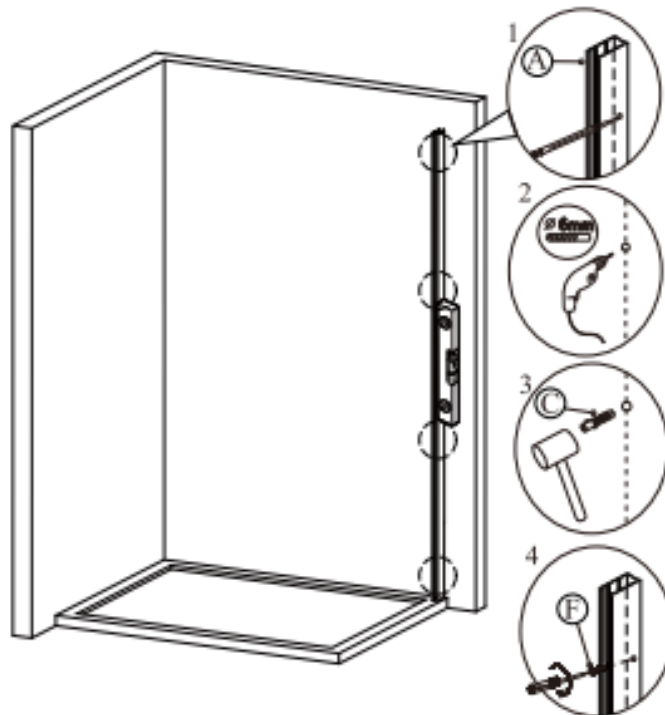

1

При помощи строительного уровня выставьте монтажный профиль (позиция А) ровно к стене. Сделайте отметки карандашом или маркером в месте, где будет устанавливаться профиль. Возьмите дрель или шуруповерт и используя сверло по бетону на 6 мм пробурите в стене 4 отверстия по вашим меткам. Установите в стену пластиковые дюбель гвозди полностью утопив их в стену молотком. При помощи монтажных саморезов (позиция F) закрепите монтажный профиль к стене.

2

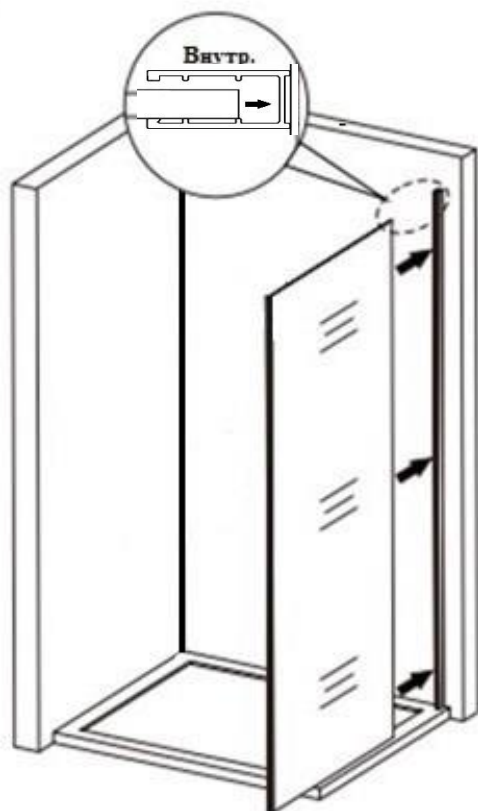

2

Снимите защитные уголки с неподвижной стеклянной панели (позиция Н) и вмонтируйте её в установленный профиль.



ВНИМАНИЕ!!!

Манипуляции со стеклянными панелями рекомендуется проводить двумя людьми!

3

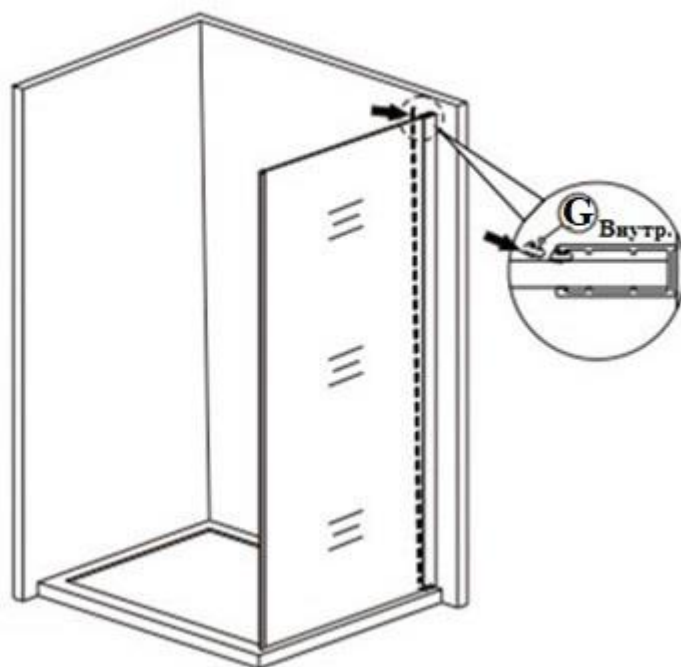

3

Зафиксируйте неподвижную стеклянную панель к профилю силиконовым уплотнителем (позиция G) с внутренней стороны.

4



4

Установите заглушку (позиция D) на монтажный профиль. При помощи шприца с силиконовым герметиком обработайте места стыка профиля с поддоном и стеной. Произведите осмотр изделия, если требуется, нанесите дополнительный герметик в критичных местах. Тканью уберите излишки герметика.



ВНИМАНИЕ!!!

Пользоваться изделием следует после полного высыхания герметика (см. инструкцию герметика).

Вы можете объединить два продукта вместе, как показано ниже

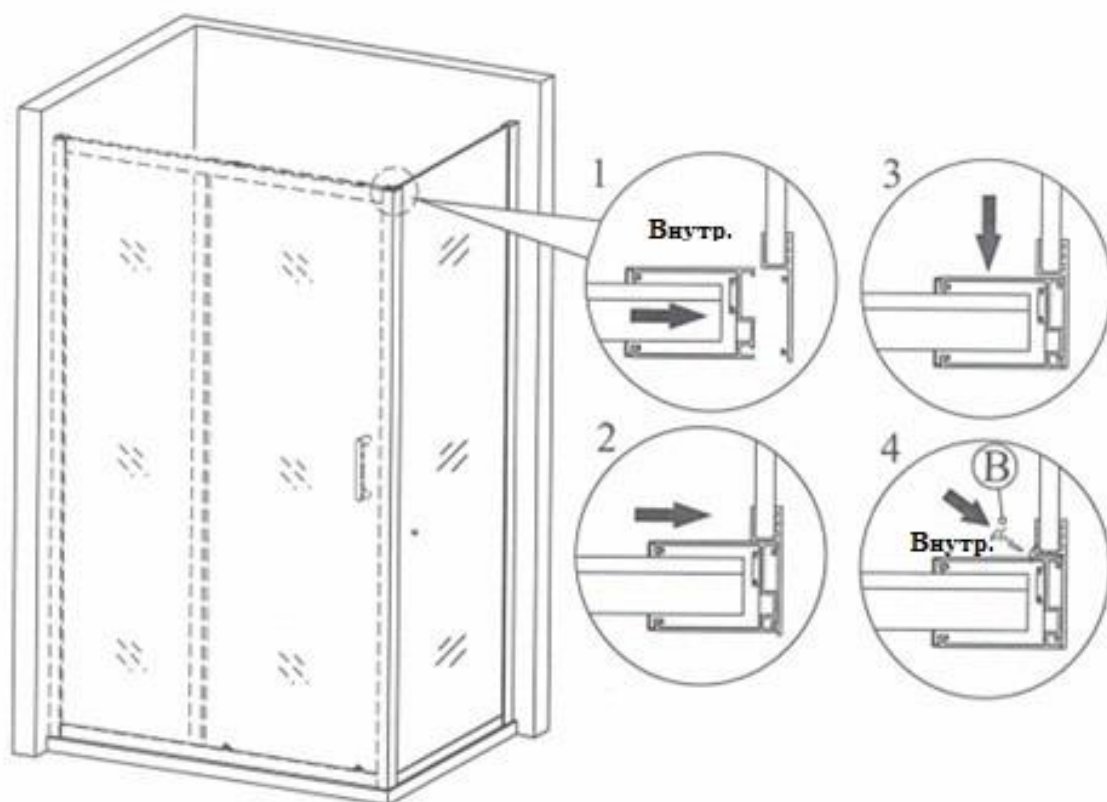

Для этого повторите пункты, 1-4 настоящей инструкции. Вместо стены для монтажа упорного профиля используйте уже установленный профиль от первого ограждения. Монтаж нужно проделать по схеме, указанной на рисунке выше. После объединения также обработайте места стыковок герметиком.

ЭКСПЛУАТАЦИЯ И УХОД

1

1. Для сохранения внешнего вида изделия в течение длительного времени, необходимо регулярно очищать его от известкового налета:

- используйте чистящие средства для ухода за пластиком;
- используйте мягкие полотенца и салфетки из микрофибры;
- избегайте абразивных средств.

2

2. Уход за элементами из алюминия:

- детали изделия протирайте влажной тряпкой с добавлением мыла или мягких моющих средств;
- регулярно очищайте направляющие.



ВНИМАНИЕ!!!

В случае появления протечек воды - место протекания высушить, обезжирить, обработать силиконовым герметиком.

ГАРАНТИЯ ПРОИЗВОДИТЕЛЯ

Производитель устанавливает на изделие гарантийный срок, который составляет 24 месяца с момента приобретения изделия потребителем.

По истечении гарантийного срока претензии потребителя по качеству изделия не принимаются.

ОГРАНИЧЕНИЯ ГАРАНТИИ

Гарантия не распространяется на:

- дефекты, связанные с неправильной установкой;
- дефекты, возникшие в связи с неправильным применением и уходом за изделием; естественный износ изделия при интенсивном использовании;
- повреждения изделия в связи с действием непреодолимой силы (стихия, пожар и т. п.);
- дефекты, связанные с применением изделия в неправильных или экстремальных условиях.



Декларация соответствия: ЕАЭС № РОСС.RU.04ССН0.04830

Срок действия декларации с 11.07.2023 г. по 10.07.2026 г.

Организация, уполномоченная принимать претензии по качеству товара в РФ:

ООО «Алькона», 442539, Россия, Пензенская область, г. Кузнецк, ул. Свердлова, д. 134 литер О, optimamebel58@gmail.com

Гарантийный срок 2 года. Срок службы 8 лет.