



**ТЕПЛОЛЮКС  
PROFI**



**ТЕПЛОЛЮКС®**  
живи комфортно

**ТЕПЛЫЙ ПОЛ**  
НА ОСНОВЕ КАБЕЛЯ  
НАГРЕВАТЕЛЬНОГО

# ProfiRoll

**ИНСТРУКЦИЯ ПО УСТАНОВКЕ  
И ЭКСПЛУАТАЦИИ**

КПР.00031.05ИУЭ

## СОДЕРЖАНИЕ

1. Назначение .....	3
2. Комплектация .....	3
2.1. Кабель нагревательный .....	4
2.2. Монтажная лента .....	6
2.3. Монтажная трубка .....	6
2.4. Теплоизоляция .....	6
3. Перед монтажом .....	7
4. Монтаж .....	11
5. Первое включение системы .....	16
6. Правила эксплуатации .....	16
7. Безопасность .....	17
8. Условия транспортировки и хранения .....	18
9. Технические характеристики .....	18
10. Рекомендации по выбору кабеля нагревательного .....	19
11. Гарантийные обязательства .....	20
12. План помещения .....	21
13. Гарантийный сертификат .....	22

## ВНИМАНИЕ!

Перед началом монтажа, внимательно ознакомьтесь с инструкцией. Соблюдение правил монтажа гарантирует безотказную и эффективную работу системы обогрева в течение всего срока службы.

Монтаж кабеля нагревательного и подключение терморегулятора должен производить квалифицированный специалист. Мы рекомендуем воспользоваться услугами наших сервисных центров (контакты на сайте [www.teploluxe.ru](http://www.teploluxe.ru)).

## ИЗГОТОВИТЕЛЬ: ООО «Групп Атлантик Теплолюкс»

141008, Россия, Московская область, г. Мытищи,  
Проектируемый пр-д 5274, стр. 7, тел./факс: (495) 728-80-80  
[www.teploluxe.ru](http://www.teploluxe.ru)

### 13. ГАРАНТИЙНЫЙ СЕРТИФИКАТ

Кабель нагревательный ProfiRoll используется  
для КОМФОРТНОГО/ОСНОВНОГО обогрева \_\_\_\_\_  
(ненужное зачеркнуть) (тип помещения)

общей площадью \_\_\_\_\_ кв.м

предполагаемая площадь установки \_\_\_\_\_ кв.м

Кабель нагревательный \_\_\_\_\_  
(марка)

Дата продажи \_\_\_\_\_ 20 \_\_\_\_ г. Продавец \_\_\_\_\_  
(подпись)

Штамп магазина

Покупатель \_\_\_\_\_  
(подпись)

Установку кабеля произвел \_\_\_\_\_  
(подпись)

Дата \_\_\_\_\_ 20 \_\_\_\_ г.

План помещения прилагается.

### УВАЖАЕМЫЙ ПОКУПАТЕЛЬ!

Благодарим Вас за приобретение теплых полов «Теплолюкс» Profi на основе кабелей нагревательных ProfiRoll!

Вы стали обладателем одного из самых долговечных и надежных нагревательных устройств, срок службы которого не ограничен.

Теплые полы «Теплолюкс» Profi производятся в России крупнейшим производителем систем электрообогрева, компанией «Специальные системы и технологии». Мы уверены, что теплые полы «Теплолюкс» Profi создадут в Вашем доме уют и комфорт.

### 1. НАЗНАЧЕНИЕ

Электрический теплый пол «Теплолюкс» Profi применяется:

- для обеспечения комфортной температуры поверхности пола;
- для основного обогрева помещений (в качестве единственного источника тепла или дополнительного отопления).

### 2. КОМПЛЕКТАЦИЯ\*

Состав комплекта «Теплолюкс» Profi на основе кабелей нагревательных ProfiRoll.



\* Дополнительно к комплекту подбирается терморегулятор и теплоизоляция (не входят в комплект поставки).

## 2.1. Нагревательная секция

Кабель нагревательный является нагревательным элементом системы обогрева «теплый пол».

Технические характеристики кабелей приведены в п. 9, таблица 2.

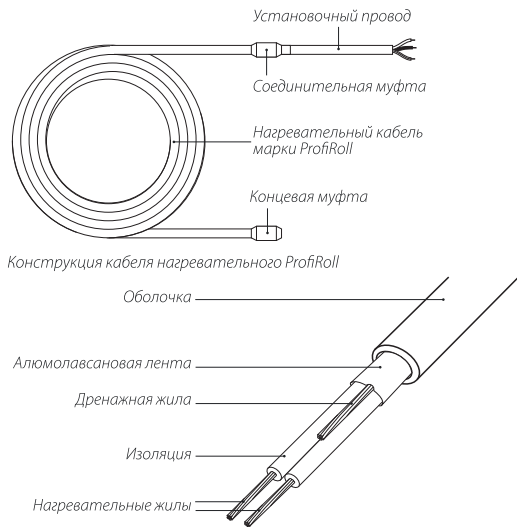

### ВАЖНО!

- Система «теплый пол», предназначенная для основного обогрева, должна занимать не менее 70 % от общей площади помещения. Высота потолков должна быть не более 4 м.
- Не используйте один нагревательный кабель для обогрева двух помещений.

Кабели должны соответствовать требованиям технического регламента Таможенного союза «О безопасности низковольтного оборудования» ТР ТС 004/2011.

## 12. ПЛАН ПОМЕЩЕНИЯ

План помещения с указанием расположения терморегулятора, датчика температуры пола, кабеля нагревательного, соединительных и концевых муфт.

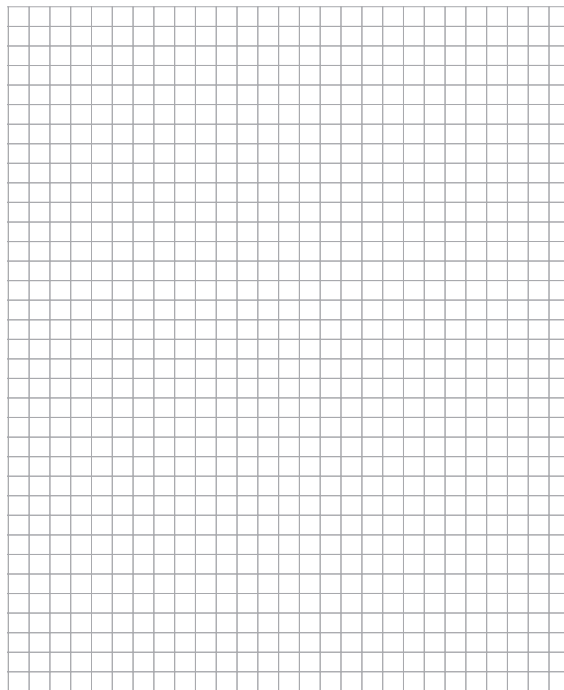

Сопротивление кабеля ..... Ом      Сопротивление датчика ..... Ом

## 11. ГАРАНТИЙНЫЕ ОБЯЗАТЕЛЬСТВА

Изготовитель гарантирует работу кабеля нагревательного Profi Roll в течение срока, определяемого гарантийными обязательствами, приведенными в приложенном к нему паспорту.

Предприятие-изготовитель обязуется выполнить гарантийный ремонт кабеля нагревательного в случае выполнения всех требований по установке и эксплуатации, по предъявлению заполненного Гарантийного сертификата и Плана помещения с указанием расположения терморегулятора, кабеля нагревательного, соединительных и концевых муфт и датчика температуры пола. Гарантийному ремонту не подлежат изделия с дефектами, возникшими в результате механических повреждений или неправильного подключения и эксплуатации кабеля нагревательного.

Срок службы кабелей нагревательных составляет не менее 60 лет при соблюдении условий монтажа, эксплуатации и хранения.

### ИЗГОТОВИТЕЛЬ: ООО «Групп Атлантик Теплолюкс»

141008, Россия, Московская область, г. Мытищи,  
Проектируемый пр-д 5274, стр. 7, тел./факс: (495) 728-80-80

### ГАРАНТИЙНАЯ СЛУЖБА:

141008, Россия, Московская область, г. Мытищи, Проектируемый пр-д 5274, стр. 7, тел./факс: (495) 728-80-80,  
garant@groupe-atlantic.com

Адреса и телефоны сервисных центров в других регионах уточняйте на сайте [www.teploluxe.ru](http://www.teploluxe.ru)



Перед тем, как начать установку, еще раз убедитесь, что марка нагревательного кабеля и обогреваемая площадь соответствуют необходимому типу обогрева. Удельная мощность обогрева должна составлять 150 Вт/м<sup>2</sup> для комфортного обогрева пола, и 180 Вт/м<sup>2</sup> – для основного обогрева помещения.



Схема подключения двухжильного нагревательного кабеля ProfiRoll

В комплектах «Теплолюкс» ProfiRoll используются двухжильные нагревательные кабели.

При подключении кабеля обратите внимание на цвета изоляции жил установочных проводов, где желто-зеленый провод – заземление или «ноль», коричневый, синий – «нагрузка».

Для терморегуляторов «Теплолюкс» датчик температуры подключается к клеммам 1 и 2; напряжение питания (переменное 220 В) подается на клеммы 5 и 6, причем фаза (определяемая индикатором) – на клемму 6, а ноль – на клемму 5; выводы нагревательной секции подключаются к терморегуляторам следующим образом:

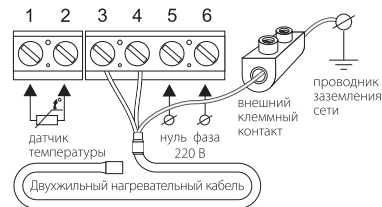
- Жила в изоляции коричневого цвета подключается к клемме 3.
- Жила в изоляции синего цвета подключается к клемме 4.
- Вывод экрана (жила в изоляции желто-зеленого цвета) необходимо подключить к заземляющему контуру здания.

### ВАЖНО!

Подробные схемы подключения нагревательных кабелей к сети (220 В) приведены в инструкциях по установке терморегуляторов.

## 2.2. Монтажная лента

Лента служит для крепления нагревательной секции к полу.



## 2.3. Монтажная трубка

Гофрированная пластмассовая трубка  $d=16$  мм и концевая заглушка предназначены для установки датчика температуры пола и выполняют для него защитную функцию.

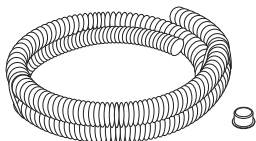

## 2.4. Теплоизоляция

Для увеличения теплоотдачи нагревательных кабелей и снижения теплопотерь, рекомендуем использовать теплоизоляцию. Тип и толщина теплоизоляции зависят от параметров помещения и выбранного варианта обогрева (см. п. 1). Теплоизоляционный материал должен обладать низкой теплопроводностью, не более  $0,05 \text{ Вт/м}^{\circ}\text{C}$ .

Если комплект теплых полов «Теплолюкс» ProfiRoll используется как основная система отопления, мы рекомендуем использовать твердые сорта пенополистирола (ППС) толщиной от 30 мм, покрытые слоем алюминиевой фольги толщиной от 0,3 мм с полимерным защитным слоем.

Для комфортной системы отопления допустимо использовать теплоизоляцию на основе вспененных материалов (например, фольгопена), толщиной 3–10 мм. Мы рекомендуем использовать фольгированную теплоизоляцию, защищенную полимерным слоем для увеличения срока службы теплых полов.

ProfiRoll 101,5 м/1800 Вт	101,5	1800	9,9	22,2–25,7
ProfiRoll 116,5 м/2025 Вт	116,5	2025	11,2	19,7–22,8
ProfiRoll 129,0 м/2250 Вт	129	2250	12,4	17,8–20,6
ProfiRoll 153,0 м/2700 Вт	153	2700	14,9	14,8–17,1

## 10. РЕКОМЕНДАЦИИ ПО ВЫБОРУ НАГРЕВАТЕЛЬНЫХ СЕКЦИЙ

Таблица 3.

Марка	Основное отопление		Комфортное отопление	
	Рекомендованная площадь обогрева, $\text{м}^2$	Рекомендованный шаг укладки, мм	Рекомендованная площадь обогрева, $\text{м}^2$	Рекомендованный шаг укладки, мм
ProfiRoll 9,5 м/180 Вт	1,0	110	1,2	132
ProfiRoll 12,5 м/225 Вт	1,3	105	1,5	130
ProfiRoll 15,5 м/270 Вт	1,5	100	1,8	125
ProfiRoll 20,5 м/360 Вт	2,0	102	2,4	126
ProfiRoll 25,5 м/450 Вт	2,5	103	3	128
ProfiRoll 31,5 м/540 Вт	3,0	100	3,6	125
ProfiRoll 42,0 м/675 Вт	3,8	94	4,5	116
ProfiRoll 49,0 м/810 Вт	4,5	96	5,4	119
ProfiRoll 54,0 м/900 Вт	5,0	96	6	119
ProfiRoll 62,5 м/1080 Вт	6,0	100	7,2	124
ProfiRoll 71,5 м/1260 Вт	7,0	102	8,4	126
ProfiRoll 79,0 м/1440 Вт	8,0	106	9,6	131
ProfiRoll 87,0 м/1575 Вт	8,8	106	10,5	131
ProfiRoll 101,5 м/1800 Вт	10,0	103	12	128
ProfiRoll 116,5 м/2025 Вт	11,3	101	13,5	125
ProfiRoll 129,0 м/2250 Вт	12,5	102	15	127
ProfiRoll 153,0 м/2700 Вт	15,0	103	18	128

7.10. Запрещается подвергать каким-либо механическим воздействиям поверхность пола, под которой установлены нагревательные кабели.

7.11. При нарушении какого-либо из перечисленных требований изготовитель снимает с себя гарантийные обязательства.

## 8. УСЛОВИЯ ТРАНСПОРТИРОВКИ И ХРАНЕНИЯ

8.1. Кабели должны быть упакованы в индивидуальную упаковку, не допускающую продольного и поперечного сдавливания. Упакованные кабели допускается транспортировать в универсальных контейнерах и в картонных коробках. При железнодорожных перевозках следует применять деревянные ящики.

8.2. Хранение кабелей должно осуществляться в закрытых или других помещениях с естественной вентиляцией без искусственно регулируемых климатических условий при температуре от -50 до +40 °С.

## 9. ТЕХНИЧЕСКИЕ ХАРАКТЕРИСТИКИ

Таблица 2.

Марка	Длина, м	Мощность, Вт	Рабочий ток, А	Сопротивление, Ом
ProfiRoll 9,5 м/180 Вт	9,5	180	0,9	253,1–293,0
ProfiRoll 12,5 м/225 Вт	12,5	225	1,1	203,5–235,7
ProfiRoll 15,5 м/270 Вт	15,5	270	1,4	162,0–187,6
ProfiRoll 20,5 м/360 Вт	20,5	360	1,8	122,4–141,7
ProfiRoll 25,5 м/450 Вт	25	450	2,3	94,8–109,7
ProfiRoll 31,5 м/540 Вт	31,5	540	2,8	79,6–92,2
ProfiRoll 42,0 м/675 Вт	42	675	3,5	63,7–73,7
ProfiRoll 49,0 м/810 Вт	49	810	4,1	53,1–61,4
ProfiRoll 54,0 м/900 Вт	54	900	4,5	48,6–56,2
ProfiRoll 62,5 м/1080 Вт	62,5	1080	5,4	40,4–46,8
ProfiRoll 71,5 м/1260 Вт	71,5	1260	6,4	34,6–40,1
ProfiRoll 79,0 м/1440 Вт	79	1440	7,2	30,4–35,3
ProfiRoll 87,0 м/1575 Вт	87	1575	8,7	25,4–29,4

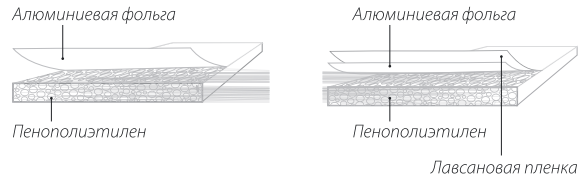

Следует использовать теплоизоляцию во всех случаях, если пол расположен близко к грунту или в цокольном этаже.

Для подвалов, гаражей и других помещений, в которых пол непосредственно соприкасается с грунтом, мы советуем использовать жесткие пенопластовые или минераловатные плиты толщиной 30 мм и более.

## 3. ПЕРЕД МОНТАЖОМ

### 3.1. Проверьте, позволяют ли возможности электропроводки осуществить подключение системы «теплый пол».

Для этого суммируйте мощности всех приборов, которые могут быть подключены к сети. Параметры стандартных электропроводок согласно ПУЭ (Правила Устройства Электроустановок) приведены в таблице 1.

Таблица 1.

Материал проводников	Сечение, мм <sup>2</sup>	Ток нагрузки (max), А	Суммарная мощность нагрузки (max), кВт
Медь	2 × 1,0	16	3,5
	2 × 1,5	19	4,1
	2 × 2,5	27	5,9
Алюминий	2 × 2,5	20	4,4
	2 × 4,0	28	6,1

Когда теплые полы Теплोलюкс монтируются во влажных помещениях (ванные комнаты, сауны, бассейны), экран нагревательного кабеля должен быть подсоединен к заземляющему проводнику питающей сети, с которой, в свою очередь, должны быть объединены все доступные металлические части, такие как: металлические душевые поддоны, металлические каркасы душевых кабин и т.п.

Выберите место расположения терморегулятора. Он устанавливается на стене в наиболее удобном месте так, чтобы не мешать расстановке мебели.

Терморегуляторы, управляющие обогревом помещений с повышенной влажностью (ванные комнаты, туалеты, сауны, бассейны) должны быть установлены вне таких помещений.

### **3.2. Проверьте допустимый ток предохранительных устройств (автоматов).**

Нагревательные секции мощностью более 2 кВт рекомендуется подключать через специальную проводку и отдельный автомат.

### **3.3. Сделайте план раскладки нагревательного кабеля.**

- a. Определите обогреваемую площадь. Отступите от стен и мебели по 5 см.
- b. Рассчитайте шаг укладки кабеля:  $\text{Шаг укладки (см)} = (100 \times S) / L$ ,  $S$  – обогреваемая площадь,  $\text{м}^2$ ;  $L$  – длина нагревательной секции,  $\text{м}$  (п. 10, таблица 3). Допустимое отклонение от расчетного шага при укладке нагревательного кабеля +1 см. Минимальное расстояние, на которое допустимо локальное сближение (на длине не более 0,5 м) витков кабеля равно 80 мм.
- c. Определите место установки терморегулятора. Терморегулятор должен располагаться вне помещений с высокой влажностью. Стандартная высота установки – 0,8 м от уровня напольного покрытия. Рекомендуется выбрать месторасположение терморегулятора с учетом того, чтобы обеспечить к нему простой доступ для изменения уровня температуры или настройки программы.

6.5. При длительном отсутствии людей в помещении рекомендуется отключить систему от сети.

6.6. При эксплуатации системы «теплый пол» в качестве основного обогрева, рекомендуется на время длительного отсутствия в помещении установить минимальный уровень обогрева.

## **7. БЕЗОПАСНОСТЬ**

7.1. Запрещается вносить какие-либо изменения в конструкцию нагревательных кабелей, полученных от изготовителя.

7.2. Запрещается самостоятельно вносить какие-либо изменения в конструкцию терморегулятора.

7.3. Запрещается, даже кратковременно, включать в электрическую сеть нагревательные кабели, свернутые в бухту.

7.4. Запрещается включать нагревательные кабели в электрическую сеть, напряжение в которой не соответствует рабочему напряжению, указанному в паспорте на кабель, на маркировке или упаковке.

7.5. Запрещается выполнять работы по установке и ремонту терморегулятора, не отключив напряжение питания.

7.6. Подключение системы «теплых полов» должен производить квалифицированный электрик.

7.7. В процессе монтажа нагревательный кабель не должен подвергаться воздействию масла, смазки и других подобных веществ.

7.8. Во избежание механического повреждения нагревательного кабеля монтаж следует осуществлять в обуви с мягкой пружинистой подошвой либо укрывать поверхность с разложенным на ней нагревательным кабелем листами фанеры или какими-либо другими материалами, препятствующими механическому воздействию на нагревательный кабель при ходьбе по нему.

7.9. Запрещается использовать нагревательные кабели без стяжки, толщина которой должна соответствовать п. 4.11, полностью закрывающей нагревательный кабель.



## 5. ПЕРВОЕ ВКЛЮЧЕНИЕ СИСТЕМЫ

Включать систему «теплый пол» можно после полного затвердевания цементно-песчаной стяжки во избежание появления в ней трещин. Согласно СНиП (Строительные Нормы и Правила) срок полного затвердевания – 28 дней. Вы можете уточнить данный параметр в технических характеристиках на упаковке сухой смеси.

Включите терморегулятор и установите желаемую температуру пола, следуя указаниям паспорта терморегулятора.

В дальнейшем система будет работать в режиме, заданном терморегулятором, в зависимости от его типа и набора функций. Например, модели терморегуляторов с функцией программирования позволяют задать особый режим на каждый день недели.

### ВАЖНО!

**При первом включении на достижение указанной температуры может потребоваться от 6 до 48 часов в зависимости от параметров помещения.**

## 6. ПРАВИЛА ЭКСПЛУАТАЦИИ

6.1. Все работы по диагностике и ремонту нагревательных кабелей и терморегуляторов производите при отключенном питании.

6.2. На полу, под которым установлена система «теплый пол», не должны располагаться ковры, любые другие покрытия и предметы, препятствующие теплоотдаче, во избежание перегрева кабеля.

6.3. Поверхность пола с установленным обогревом не должна подвергаться механическим воздействиям во избежание повреждения нагревательного кабеля и датчика температуры.

6.4. При обнаружении неисправности, сбоя в работе терморегулятора необходимо немедленно обратиться в ближайший сервисный центр или по телефону горячей линии (495) 728-80-80.

### ВАЖНО!

**Кабель нагревательный должен подключаться через Устройство Защитного Отключения (УЗО), номинальный ток срабатывания которого не превышает 30 мА.**

### ПРИМЕР:

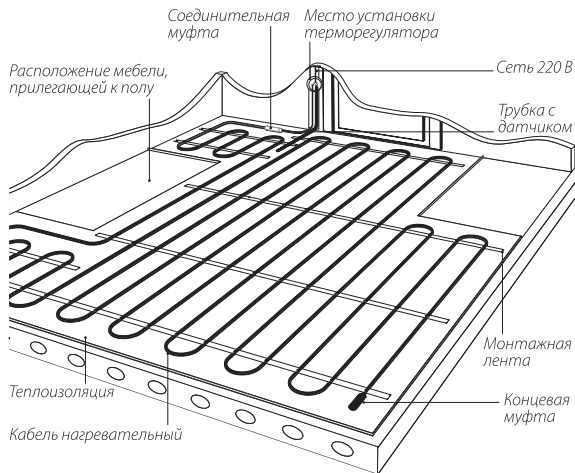

d. Начертите схему раскладки нагревательного кабеля (п. 12), отметьте место установки терморегулятора, датчика температуры пола, соединительных и концевых муфт. Установочный провод нагревательного кабеля должен быть подведен к терморегулятору. Соединительная и концевая муфты нагревательного кабеля должны находиться в полу. Кабель нагревательный должен располагаться на расстоянии не менее 10 см от других нагревательных приборов.

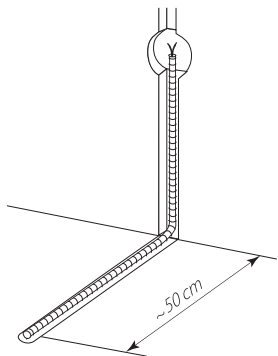

Датчик температуры пола устанавливается в монтажной трубке, в полу, на расстоянии 50 см от стены, на которой расположен терморегулятор. Трубка с датчиком внутри должна располагаться на равном расстоянии между витками кабеля для наиболее точного измерения температуры.

### 3.4. Подготовьте основание пола.

Поверхность пола, на которую устанавливается «теплый пол», должна быть ровной, чистой и грунтованной.

При наличии термокомпенсационных швов на площади обогрева, необходимо планировать схему раскладки таким образом, чтобы кабель не пересекал швы. Если невозможно избежать пересечения кабеля и термокомпенсационных швов – обратитесь за консультацией в ближайший сервисный центр или по телефону горячей линии.

В случае организации системы «теплый пол» на деревянном полу: надежно закрепите доски пола, накройте водостойкой фанерой (ГВЛ или аналогичным материалом) толщиной 18 мм и прикрепите винтами, чтобы обеспечить надежное, устойчивое основание. Укладка фанеры на балках или лагах не рекомендуется, т.к. не обеспечит механической прочности. Важно обеспечить прочное основание, чтобы предотвратить возникновение трещин в слое раствора, острые края которого могут повредить нагревательный кабель.



Схема укладки под ламинат, линолеум или ковровин

4.14. В случае применения теплых полов на основе кабелей нагревательных в «холодных помещениях», таких как помещения на первом этаже, схема укладки нагревательного кабеля будет следующей:



Схема укладки под керамическую плитку в холодных помещениях

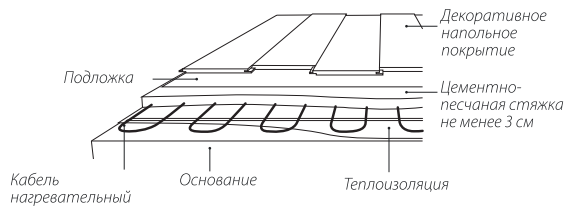

Схема укладки под ламинат, линолеум или ковровин в холодных помещениях

- d. Убедитесь, что кабель нагревается (в течение 1–2 минут).
- e. Выключите терморегулятор.
- f. Отключите напряжение.

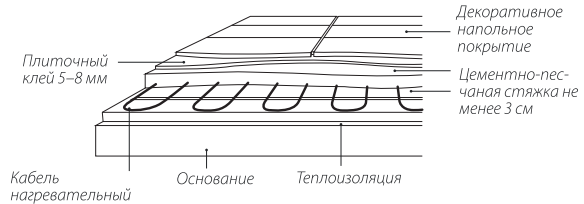
#### 4.11. Уложите цементно-песчаную стяжку.

Для приготовления раствора следуйте инструкции, прилагаемой к смеси. Толщина цементно-песчаной стяжки, укладываемой поверх нагревательного кабеля, должна составлять: для комфортного обогрева 3–5 см; для основного обогрева – не менее 5 см. Для укрепления стяжки рекомендуется использовать полимерные армирующие сетки. Стяжка не должна иметь трещин.

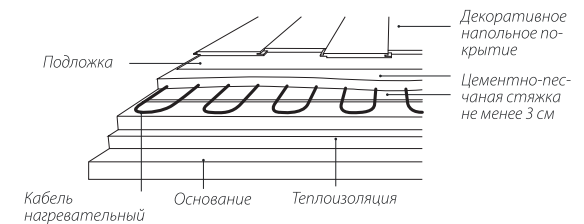
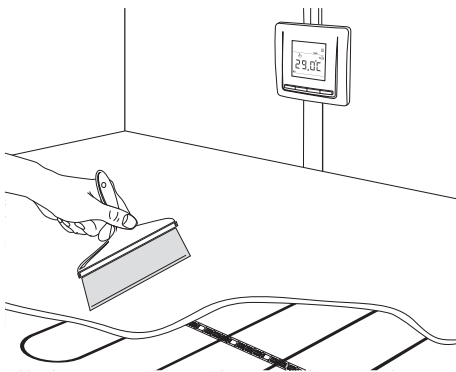

#### 4.12. Уложите декоративное покрытие.

4.13. В случае использования в качестве декоративного напольного покрытия ламината, линолеума или ковролина схема укладки нагревательного кабеля будет следующей:

### **ВАЖНО!**

**При возникновении вопросов по установке системы «теплый пол» обращайтесь в ближайший сервисный центр или по телефону горячей линии.**

### **3.5. Подготовьте инструменты и материалы, необходимые для монтажа.**

#### **4. МОНТАЖ**

- 4.1. Подготовьте в стене место для установки терморегулятора.
- 4.2. Простробите в стене канавки для электропроводки, установочных проводов нагревательного кабеля и монтажной трубки.
- 4.3. Уложите теплоизоляцию.
- 4.4. Закрепите монтажную ленту.
- 4.5. Уложите кабель нагревательный с постоянным шагом, фиксируя кабель зажимами монтажной ленты.

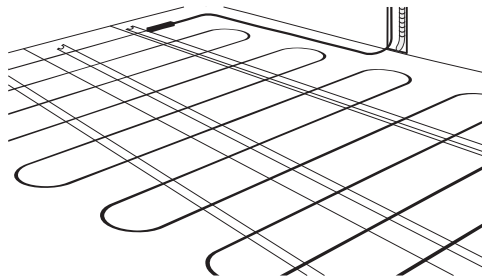

4.6. Если Вы используете цементно-песчаную смесь после раскладки нагревательного кабеля на теплоизоляции, сделайте в ней вырезы размером 5–8×15–20 см (в зависимости от шага укладки) для обе-

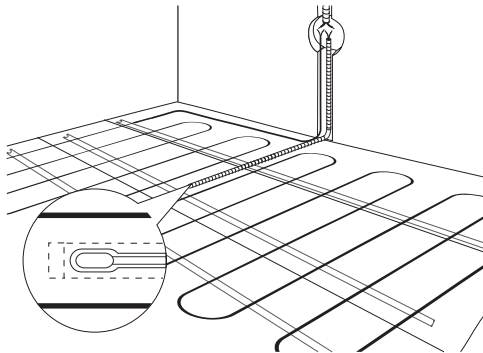

спечения лучшего сцепления стяжки с основанием. Вырезы должны располагаться в шахматном порядке между витками нагревательного.

4.7. Установите датчик температуры:

- a. Поместите датчик в монтажную трубку таким образом, чтобы он располагался вблизи конца трубки.
- b. Конец трубки плотно закройте заглушкой.
- c. Расположите монтажную трубку с датчиком внутри по месту согласно Вашему плану (п. 12).

Открытый конец трубки с установочными проводами должен заканчиваться у терморегулятора или распаечной коробки.

Распаечная коробка используется в случае подключения к одному терморегулятору нескольких нагревательных секций.

### **ВАЖНО!**

**При возникновении вопросов по установке системы «теплый пол» обращайтесь в ближайший сервисный центр или по телефону горячей линии.**

- d. Закрепите трубку на полу монтажной лентой и небольшим количеством цементно-песчаного раствора (стяжки). Датчик должен располагаться на равном расстоянии между витками нагревательного кабеля. Радиус изгиба трубки (у стены) должен быть не менее 5 см. Расстояние от стены – около 50 см.
  - e. Убедитесь, что датчик свободно перемещается внутри трубки. Для этого вытяните установочный провод датчика на 5–10 см и вставьте обратно.
- 4.8. Установите терморегулятор согласно инструкции.

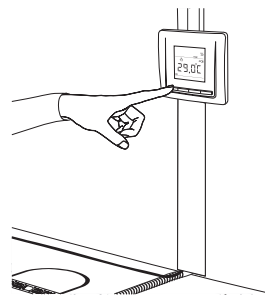

### **ВАЖНО!**

**Все работы по установке и подключению нагревательной секции проводите при отключенном напряжении.**

- 4.9. Измерьте сопротивление кабеля и датчика, сверьте с данными в инструкциях (паспортах) и зафиксируйте в п. 12.
- 4.10. Проверьте работоспособность системы «теплый пол».
  - a. Проверьте электрические соединения: подключение к терморегулятору установочных проводов нагревательных кабелей, датчика, проводов питания согласно паспорту на терморегулятор.
  - b. Включите напряжение.
  - c. Включите терморегулятор согласно инструкции.



# ТЕПЛОЛЮКС PROFI

## ПАСПОРТ

### Кабель нагревательный «Теплолюкс» ProfiRoll

на основе двухжильного экранированного кабеля

КПР.00084.02 П

#### 1. НАЗНАЧЕНИЕ

Кабель нагревательный экранированный двухжильный предназначен для обогрева помещений через пол при использовании в составе комплекта теплых полов ProfiRoll. Кабель нагревательный допускается применять только в слое цементно-песчаной смеси. Кабель не предназначен для открытой установки.

#### 2. КОНСТРУКЦИЯ И ХАРАКТЕРИСТИКИ

Кабель нагревательный состоит из тепловыделяющего элемента на основе двухжильного экранированного нагревательного кабеля, оснащенного с одной стороны соединительной муфтой и установочным проводом, а с другой – концевой муфтой.

Напряжение питания	~220 В ±10%
Линейная мощность нагревательного кабеля	16–18 Вт/м
Длина установочного провода	2 м ±0,1 м
Цвет изоляции жил установочного провода:	
экран	желто-зеленый
нагревательные жилы	синий и коричневый
Минимальная температура монтажа	-10 °С
Минимальный радиус однократного изгиба	50 мм
Степень защиты от внешних воздействий	IP67
Механический класс	M1

Цвет оболочки нагревательного кабеля может быть одно- или двухцветным без изменения потребительских свойств изделия.

#### Номинальные параметры нагревательного кабеля «Теплолюкс» ProfiRoll:

Марка	Длина, м	Мощность, Вт	Сопротивление, Ом
ProfiRoll 9,5 м/180 Вт	9,5	180	253,1–293,0
ProfiRoll 12,5 м/225 Вт	12,5	225	203,5–235,7
ProfiRoll 15,5 м/270 Вт	15,5	270	162,0–187,6
ProfiRoll 20,5 м/360 Вт	20,5	360	122,4–141,7
ProfiRoll 25,0 м/450 Вт	25	450	94,8–109,7
ProfiRoll 31,5 м/540 Вт	31,5	540	79,6–92,2
ProfiRoll 42,0 м/675 Вт	42	675	63,7–73,7
ProfiRoll 49,0 м/810 Вт	49	810	53,1–61,4
ProfiRoll 54,0 м/900 Вт	54	900	48,6–56,2
ProfiRoll 62,5 м/1080 Вт	62,5	1080	40,4–46,8
ProfiRoll 71,5 м/1260 Вт	71,5	1260	34,6–40,1
ProfiRoll 79,0 м/1440 Вт	79	1440	30,4–35,3
ProfiRoll 87,0 м/1575 Вт	87	1575	25,4–29,4
ProfiRoll 101,5 м/1800 Вт	101,5	1800	22,2–25,7
ProfiRoll 116,5 м/2025 Вт	116,5	2025	19,7–22,8
ProfiRoll 129,0 м/2250 Вт	129	2250	17,8–20,6
ProfiRoll 153,0 м/2700 Вт	153	2700	14,8–17,1

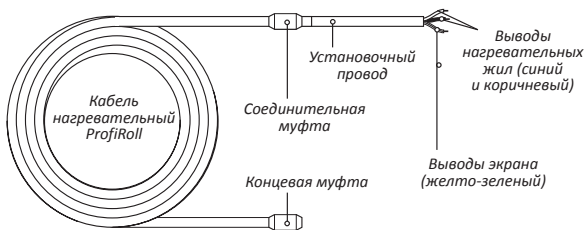

Производитель оставляет за собой право на изменение технических характеристик без ухудшения потребительских свойств продукта.

Кабель должен соответствовать требованиям технического регламента Таможенного союза «О безопасности низковольтного оборудования» ТР ТС 004/2011 и «Об ограничении применения опасных веществ в изделиях электротехники и радиоэлектроники» ТР ЕАЭС 037/2016.

#### 3. КОМПЛЕКТНОСТЬ\*

1. Кабель нагревательный «Теплолюкс» ProfiRoll	1 шт.
2. Паспорт	1 шт.
3. Инструкция по установке и эксплуатации	1 шт.
4. Монтажная трубка с заглушкой	1 шт.
5. Монтажная лента	1 шт.

\* дополнительно к комплекту подбирается терморегулятор и теплоизоляция (не входят в комплект поставки).

#### 4. УСЛОВИЯ МОНТАЖА И ЭКСПЛУАТАЦИИ

- Кабель нагревательный должен использоваться согласно рекомендациям предприятия-изготовителя – ООО «Групп Атлантик Теплолюкс», – изложенным в Инструкции по установке и эксплуатации теплых полов на основе кабеля нагревательного ProfiRoll.
- Кабель нагревательный должен быть заземлен в соответствии с действующими правилами ПУЭ и СНиП.
- Кабель нагревательный подключается к сети переменного тока через терморегулятор. Подключение кабеля и терморегулятора должен производить квалифицированный электрик.
- Запрещается самостоятельно вносить изменения в конструкцию кабеля нагревательного.
- Кабель нагревательный не должен подвергаться механическим нагрузкам и растяжению.

6. Запрещается подавать напряжение питания на нагревательный кабель в бухтах, даже на короткое время.
7. Перед заливкой кабеля нагревательного раствором, а также после нее, необходимо проверить его омическое сопротивление. Оно должно соответствовать указанному в таблице.
8. Кабель нагревательный должен быть полностью залит цементно-песчаной смесью, не содержащей острых включений и пустот.
9. Для облегчения поиска места повреждения кабеля (при укладке или позже) следует начертить схему укладки кабеля нагревательного в помещении с указанием мест расположения муфт.
10. Запрещается включать кабель нагревательный, уложенный в стяжку, до полного затвердевания раствора – 28 дней согласно СНиП.
11. Осторожно. Не использовать в местах, подверженным высоким механическим нагрузкам или ударному воздействию.
12. Недопустимо использовать один и тот же кабель нагревательный для обогрева двух и более помещений с различными условиями теплоотдачи (например, ванной комнаты и коридора).
13. Запрещается включать кабель нагревательный в электрическую сеть, не соответствующую его рабочему напряжению (220 В переменного тока).

## 5. УСЛОВИЯ ТРАНСПОРТИРОВКИ И ХРАНЕНИЯ

1. Кабель должен быть упакован в индивидуальную упаковку, не допускающую продольного и поперечного сдавливания. Упакованные изделия допускается транспортировать в универсальных контейнерах и в картонных коробках. При железнодорожных перевозках следует применять деревянные ящики.
2. Хранение кабеля должно осуществляться в закрытых или других помещениях с естественной вентиляцией без искусственно регулируемых климатических условий при температуре от -50 до +40 °С.

## 6. ГАРАНТИЙНЫЕ ОБЯЗАТЕЛЬСТВА

Изготовитель гарантирует соответствие изделия техническим характеристикам, указанным в настоящем паспорте.

### Гарантийный срок – на протяжении всего срока службы изделия.

Срок службы нагревательного кабеля составляет не менее 60 лет при соблюдении условий монтажа, эксплуатации и хранения.

Гарантийное обслуживание предусматривает бесплатный ремонт, или замену изделия в течение всего гарантийного срока при соблюдении следующих условий:

- изделие использовалось по назначению;
- монтаж и эксплуатация изделия осуществлялась в соответствии с Инструкцией по установке и эксплуатации;
- изделие не имеет механических повреждений, явившихся причиной неисправностей (в том числе, но не ограничиваясь: попадание жидкостей, надломы, сколы, трещины в изделии, следы воздействия пара и проч.);
- соблюдены правила и требования по транспортировке и хранению изделия.

Если в момент диагностики или после ее проведения будет установлено, что какое-либо из перечисленных условий не соблюдено, Изготовитель или его представитель вправе отказать в гарантийном обслуживании, выдав соответствующее заключение.

Изделие снимается с гарантии и бесплатный ремонт/ замена изделия не производится в следующих случаях:

- если изделие было повреждено при транспортировке после получения товара (хранении, если изделие не вводилось в эксплуатацию), или нарушены правила монтажа и эксплуатации, транспортировки и хранения;
- если были нарушены условия гарантийных обязательств, что в каждом конкретном случае определяет технический специалист Изготовителя или его представитель;
- если изделие имеет следы постороннего вмешательства или была попытка несанкционированного ремонта;
- если в паспорт были внесены изменения или исправления, не заверенные печатью и подписью уполномоченных лиц Изготовителя или его представителя.
- Если отсутствует паспорт на изделие.

Гарантия и другие обязательства не распространяются на следующие неисправности:

- механические повреждения: сколы, трещины, вмятины, разрывы и др., полученные вследствие ударов, падений либо царапин;
- повреждения, вызванные попаданием внутрь изделия посторонних веществ, предметов, жидкостей, насекомых, животных;
- повреждения, вызванные стихией, пожаром и другими внешними факторами, климатическими и иными условиями.

Во всех случаях, когда изделие не подлежит гарантийному ремонту, может быть рассмотрен вопрос об его платном ремонте, по усмотрению Изготовителя или его представителя.

Изготовитель или его представитель, ни при каких условиях не несут ответственности за какой-либо ущерб (включая все, без исключения, случаи потери прибылей, прерывания деловой активности, либо других денежных потерь), связанных с использованием или невозможностью использования купленного изделия. В любом случае возмещение, согласно данным гарантийным условиям не может превышать стоимости, фактически уплаченной покупателем за изделие или единицу оборудования, приведшую к убыткам.

Для исполнения гарантийных обязательств Изготовителю или его представителю необходимо направить следующие документы:

- паспорт на изделие со штампом ОТК и заполненными сведениями о монтаже в соответствующем разделе инструкции по установке и эксплуатации;
- претензия покупателя с указанием характера неисправности и условий эксплуатации;
- документ с указанием даты продажи.

**Гарантийная служба: +7 495 728-80-80,**

**e-mail: garant@groupe-atlantic.com, Московская обл., г. Мытищи, Проектируемый пр-д 5274, стр. 7.**

Адреса и телефоны сервисных центров в других регионах уточняйте на сайте [www.teploluxe.ru](http://www.teploluxe.ru)

## 7. СВИДЕТЕЛЬСТВО О ПРИЕМКЕ

Кабель нагревательный «Теплолюкс» ProfiRoll \_\_\_\_\_

изготовлен и испытан согласно ТУ 27.32.13-922-33006874-2021  
и признан годным для эксплуатации.

Дата производства \_\_\_\_\_ Штамп ОТК \_\_\_\_\_

## 8. СВЕДЕНИЯ О СЕРТИФИКАЦИИ

Сертификат соответствия ТР ТС 004/2011  
№ЕАЭС RU С-РУ.НА46.В.02821/22  
Декларация о соответствии ТР ЕАЭС 037/2016  
№ЕАЭС N RU Д-РУ.РА02.В.23911/22



**ИЗГОТОВИТЕЛЬ: ООО «Групп Атлантик Теплолюкс»**

РОССИЯ 141008 г. Мытищи, Московская обл., Проектируемый пр-д 5274, стр. 7.  
Тел./факс: +7 495 728-80-80; e-mail: [teplolux@groupe-atlantic.com](mailto:teplolux@groupe-atlantic.com);  
интернет: [www.teploluxe.ru](http://www.teploluxe.ru)