

ОРИЕНТ

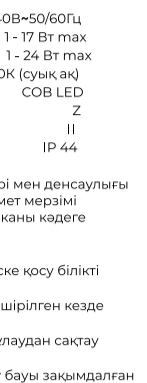
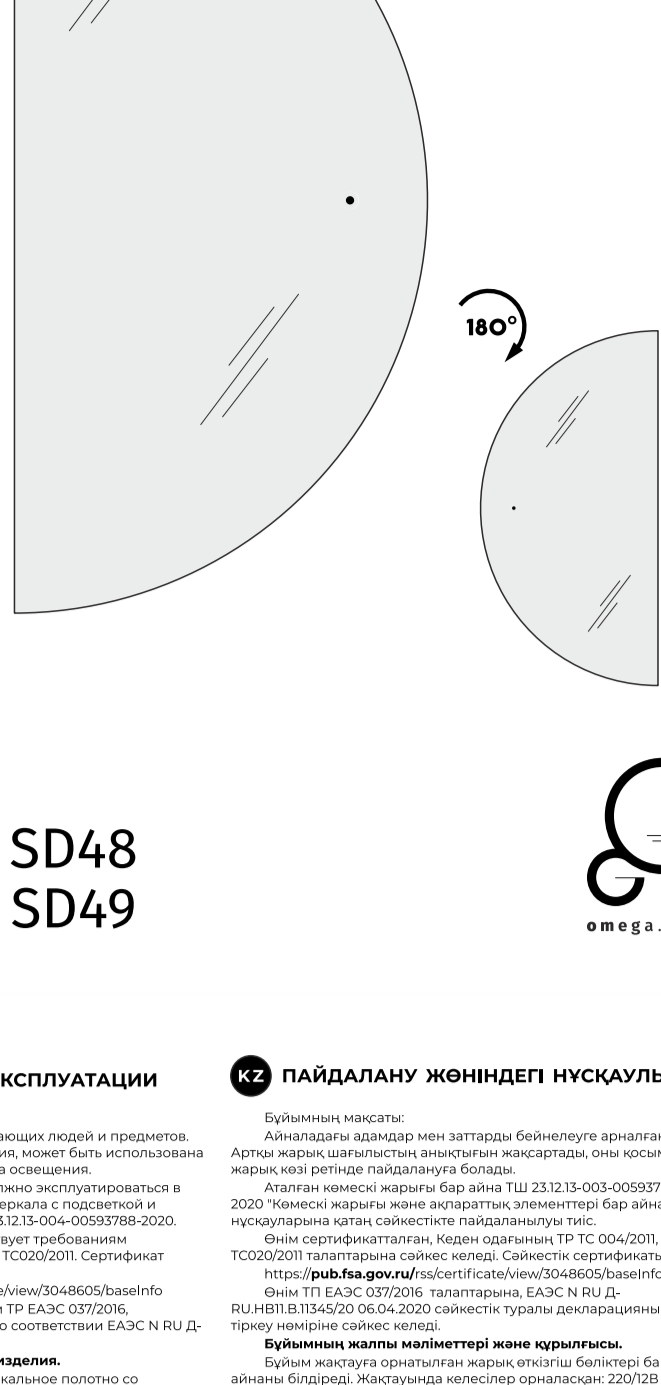

omegaglass

40x80cm SD48
55x110cm SD49

RU РУКОВОДСТВО ПО ЭКСПЛУАТАЦИИ

Назначение изделия:
Предназначено для отражения окружающих людей и предметов. Подсветка улучшает четкость отражения, может быть использована в качестве дополнительного источника освещения.

Данное зеркало с подсветкой должно эксплуатироваться в строгом соответствии с указаниями «Зеркала с подсветкой и информационными элементами» ТУ 23.12.13-004-00593788-2020.

Товар сертифицирован, соответствует требованиям Таможенного союза ТР ТС 004/2011, ТР ТС020/2011. Сертификат соответствия:
<https://pub.fsa.gov.ru/iss/certificate/view/3048605/baseInfo>

Товар соответствует требованиям ТР ЕАЭС 037/2016, регистрационный номер декларации о соответствии ЕАЭС N RU Д- RU.HH.В.1345/20 от 06.04.2020

Общие сведения и устройство изделия.
Изделие представляет собой зеркальное полотно со светодиодными элементами, установленное на раму. В раме размещены: понижающий блок питания 220/12В, выключатель на вкл/выкл и светодиодная лента. Рама оснащена элементами для крепления на вертикальную устанавливаемую поверхность (стена, колонна и т.д.).

Для использования подсветки, зеркалу необходимо подключение к сети переменного тока 220В.

Технические характеристики

Напряжение питания	220-240В~50/60Гц
Мощность	SD48(40x80cm) 1- 17 Вт max SD49 (55x110cm) 1- 24 Вт max
Цветовая температура	6000К (холодный белый)
Тип светодиодов	COB LED
Тип крепления	Z
Класс защиты от поражения эл. током	II
Степень защиты от окружающей среды	IP 44

Утилизация
Зеркало с подсветкой не представляет опасности для жизни и здоровья людей в окружающей среде. После окончания срока службы утилизируется в соответствии с правилами утилизации бытовой электронной техники.

Требования безопасности
Установку и подключение зеркала с подсветкой должен производить квалифицированный специалист-электрик.

Установку и обслуживание производить только при отключенной электрической сети.

Необходимо предохранять зеркало с подсветкой от ударов и падений.

Запрещается эксплуатация с поврежденным корпусом, штепсельным разъемом и питающим шнуром.

Использовать только внутри помещений (в соответствии IP44)

Условия хранения: должны храниться в вертикальном положении (ка длиной торца) в сухом, закрытом, непроветриваемом помещении при температуре от -10°С до +50°С.

Температура эксплуатации: от 0°С до +50°С

Гарантийные обязательства
Гарантийный срок эксплуатации зеркала с подсветкой составляет 12 месяцев со дня продажи торгующей организацией.

В случае обнаружения неисправностей светильников до истечения гарантийного срока, при соблюдении правил установки и эксплуатации, следует обратиться к производителю зеркала с подсветкой и обратиться в торгующую организацию, продавшую этот товар. При этом необходимо предъявить товар и товарный чек.

ВНИМАНИЕ! Гарантия не распространяется:
- на изделие, имеющие механические повреждения;
- в случае несоблюдения правил эксплуатации;
- в случае внесения покупателем технических изменений в конструкцию светильника.

Предприятие систематически совершенствует выпускаемые зеркала с подсветкой и оставляет за собой право на не принципиальные изменения в конструкции без ограничения этого в руководстве по эксплуатации.

Производитель и организация, уполномоченная принимать претензии потребителей:
«ООО Торговый Дом «Омега Глас»
105122, РОССИЯ, Москва, Щелковское шоссе, д.5, стр.1, оф. 505/4
+7 (495) 200-51-05

сделано в России

KZ ПАЙДАЛАНУ ЖӨНІНДЕП НУСҚАУЛЫҚ

Бұйымның мақсаты:
Айналады ағадар мен заттарды бейнелеуге арналған. Арты жарық шығыстан анықтығын жақсартады, оны қосымша жарық көзі ретінде пайдалануға болады.

Аталған кімескі жарығы бар айна ТШ 23.12.13-003-00593788-2020 кімескі жарығы және ақпараттық элементтері бар айна" нұсқуларына қатан сәйкестікте пайдалануы тиіс.

Өнім сертификатталған. Кеден одағының ТР ТС 004/2011, ТР ТС020/2011 талаптарына сәйкес келеді. Сәйкестік сертификаты: <https://pub.fsa.gov.ru/iss/certificate/view/3048605/baseInfo>

Өнім ТП ЕАЭС 037/2016 талаптарына, ЕАЭС N RU Д- RU.HH.В.1345/20 06.04.2020 сәйкестік туралы декларацияның тіркелу нәтижесіне сәйкес келеді.

Бұйымның жалпы мәліметтері және құрылысы.
Бұйым жақтауға орнатылған жарық өткізгіш бөліктері бар айыны білдіреді. Жақтауында желістер орналасқан. 220/12В төмендеткіш күш беру блогы, сенсорлы выключатель және жарықдиодты таспа. Жақтау тік орнатылатын бетке (қабырға, бағана және т.б.)

Бекіту үшін арналған элементтермен жабдықталған. Кімескі жарықты қолдану үшін, айыны 220 В айналы тоқы желіге қосу қажет.

Техникалық сипаттамалары

Қуат көзінің кернеуі	220-240В~50/60Гц
Қуаты	SD48(40x80cm) 1- 17 Вт max SD49 (55x110cm) 1- 24 Вт max
Ағылады	6000К (суық LED)
Жарықдиодтардың типі	COB LED
Қуат шымыншы қондырма түрі	Z
Электр тоғының қақымдануынан қорғау класы	II
Қоршаған ортадан қорғану дәрежесі	IP 44

Қауіпсіздік талаптары
Кімескі жарығы бар айыны орнату және іске қосу білікті электрші маманмен жүргізілуі тиіс.

Орнату және қызмет көрсету электр желісі өшірілген кезде ғана жүргізу қажет;

Қауіпсіздік талаптары
Кімескі жарығы бар айыны соғылу мен құлаудан сақтау қажет.

Қорпусы, ашылып ағылмасы және күш беру бауы қақымдалған айыны пайдалануға тиым салынады.

Тек ұй-жай ішінде (IP44 сәйкес) ғана пайдалану қажет.

Сақтау шарттары: тік күйде (үзін шетінде) қарға, жабық, желділігіні болмеде -10°С-тан +50С-ка шейіндегі температурада сақтау керек.

Жұмыс температурасы: 0°С - +50°С

Келіпдік міндеттемелер
Кімескі жарығы бар айыны пайдаланудың келіпдікті міндеттемелері: сағуш ұйым салтан күннен бастап 12 айда қарайды.

Келіпдік мерзімі өткенге дейін, шығарғандарда ақуылтар табылған жағдайда, орнату және пайдалану ережелері сақталған өнімді күшті қозғалтудың қажетіне осы тауарды сатқан сатушы ұйымына жігіну қажет. Бұл ретте тауарды және тауар чегін қорғау қажет.

НАЗАР АУДАРЫҢЫЗ! Келіпдік келесі жағдайларға жүрмейді:
- механикалық бүлінген бұйымдарда;
- пайдалану ережелері сақталмаған жағдайда;
- сатып алушымен шығарған құрылымына өзгерістер енгізілген жағдайда.

Көшірмені шығарылатын кімескі жарығы бар айыны жүйелі түрде желділірлі отырды және өзіне оны пайдалану жөніндегі нұсқаулыққа көрсетпей, құрылымына түбегейлі емес өзгерістер енгізу қалаған калдырда

Жеткізуші: Торговый дом "Омега Глас" ЖШҚ, 105122, Ресей, Москва, Щелковское тас жолы, 5-үй, 1-құрылыс

Қазақстан Республикасына Тауардың сәтасы 505/4 нарықтарында қабылдау өкілетті тұлға:
Қазақстан, 050000, Алматы қаласы, Қонаев көшесі, 77, «Ранк Вест» ЕО, б.ш. нөб. N707 офис

сделано в России

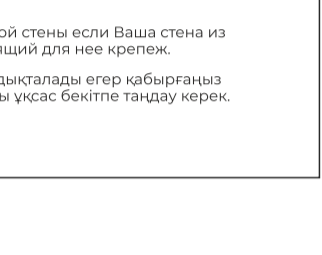

2

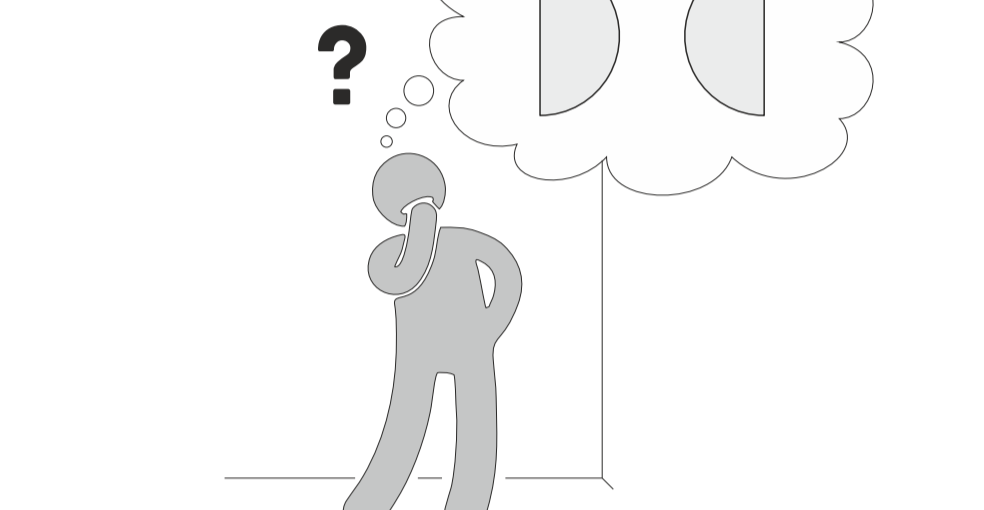

3

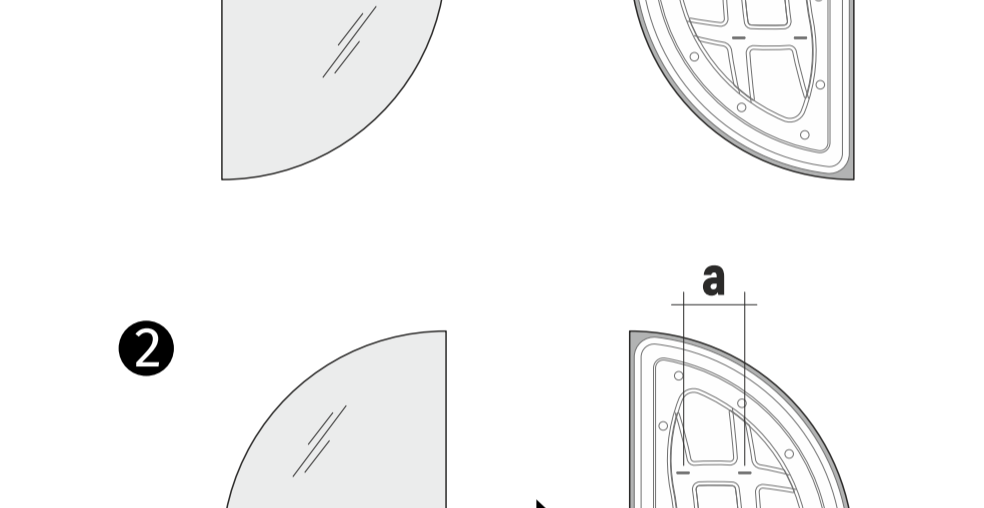

4

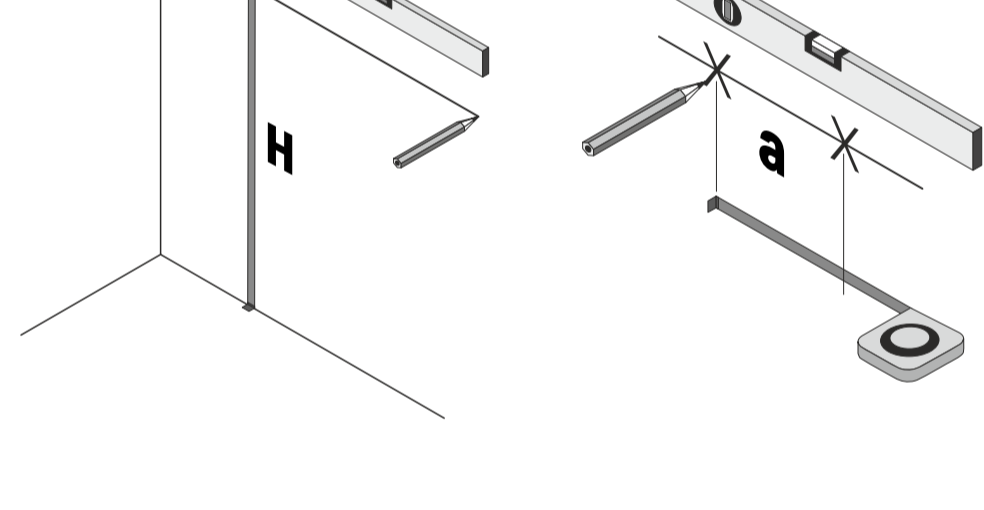
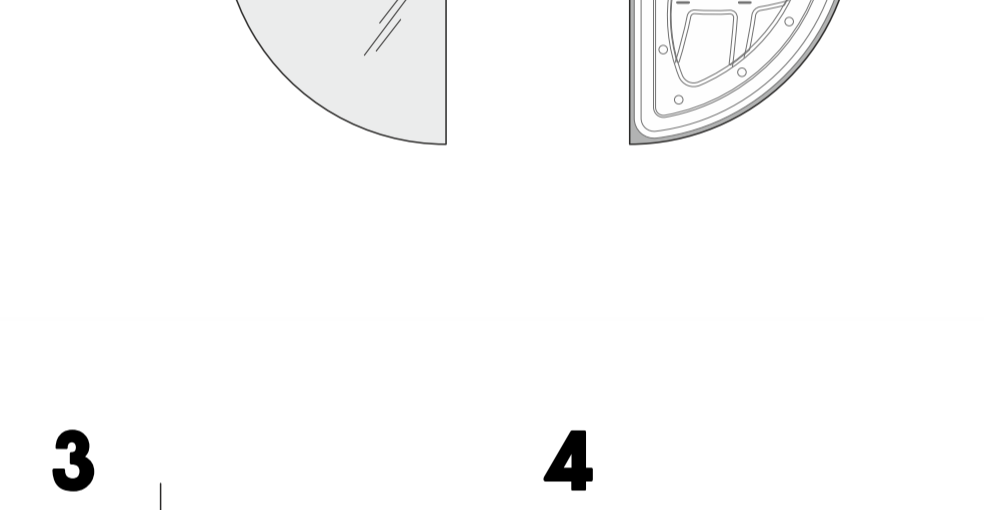

5

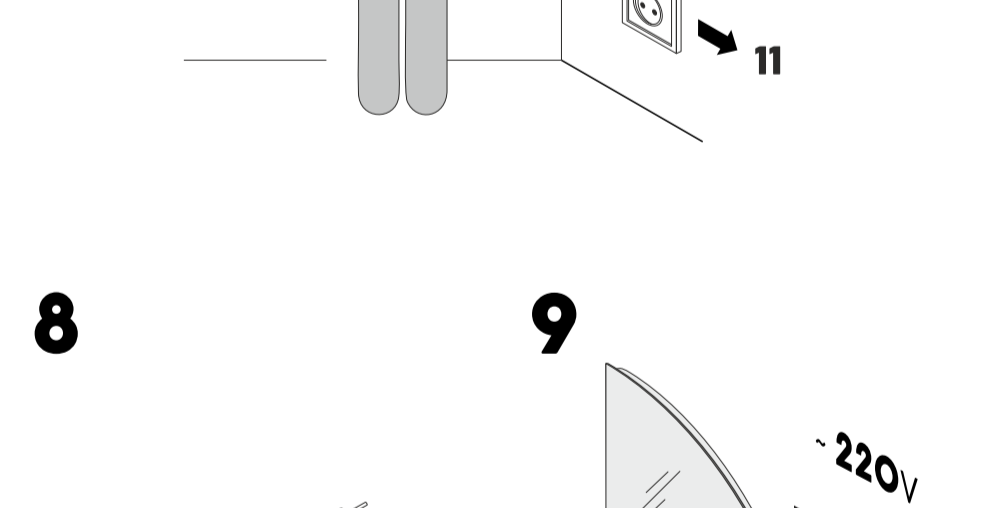
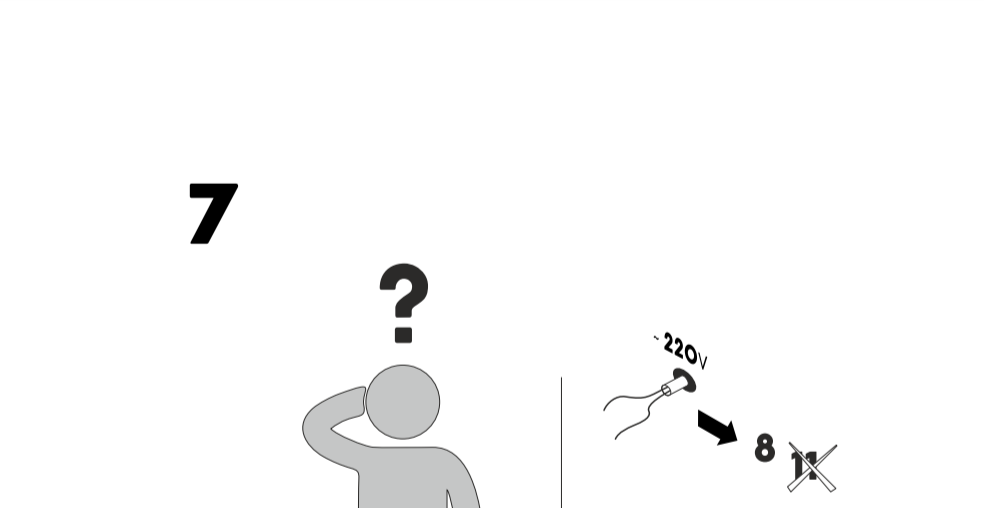
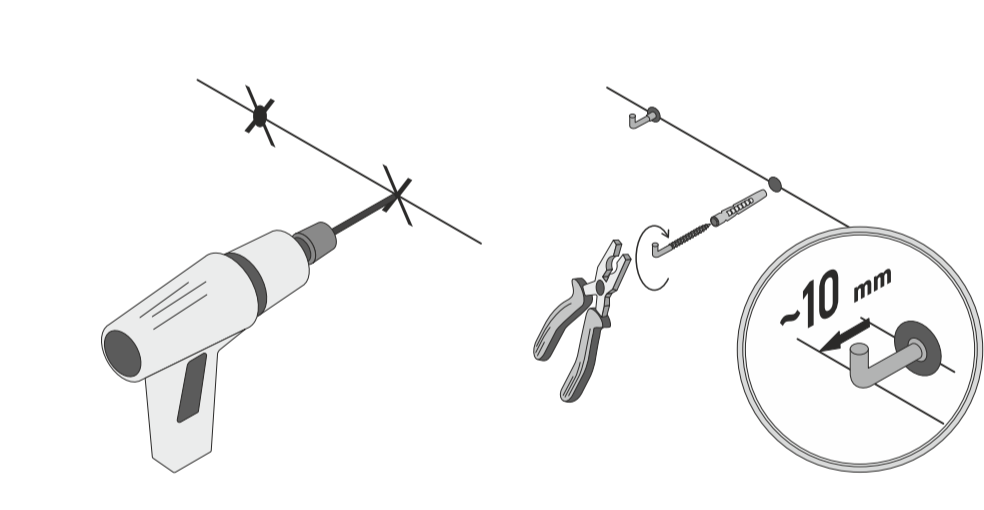

6

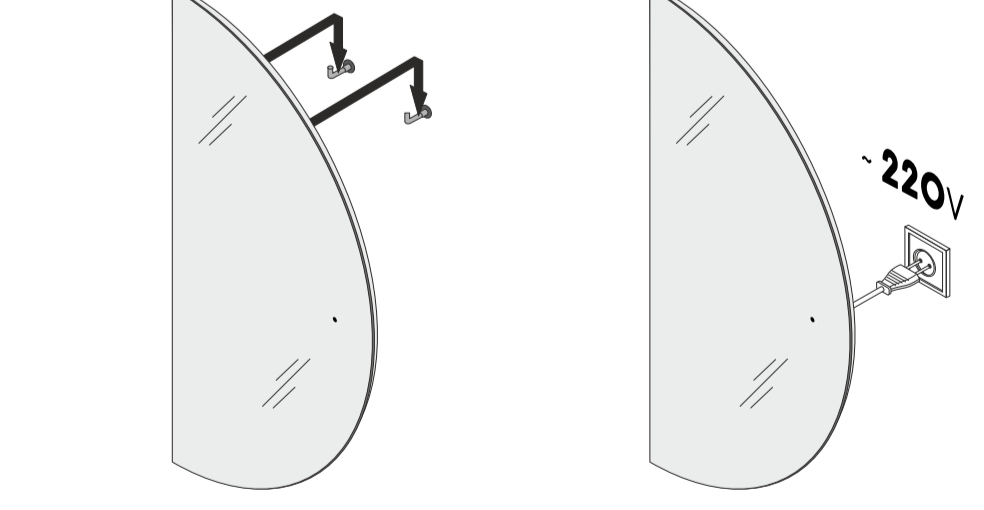
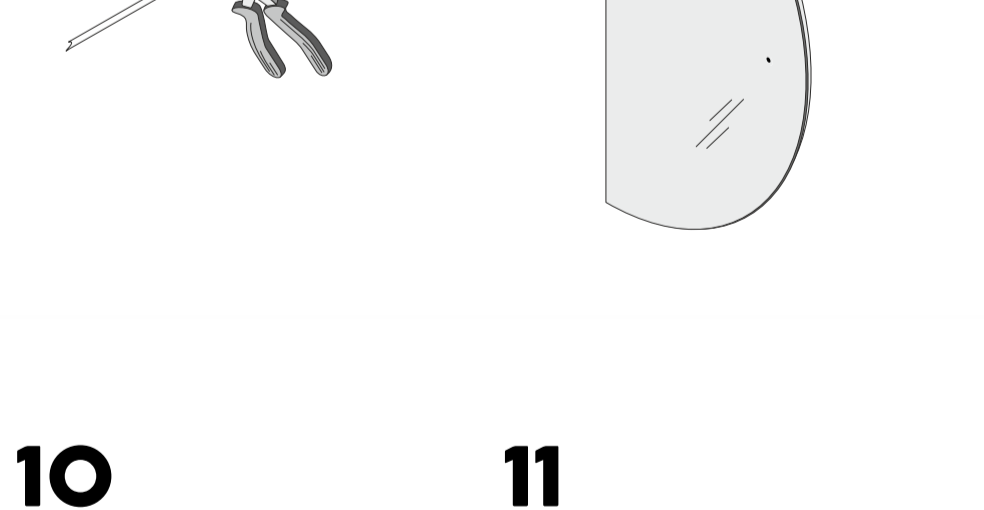

7

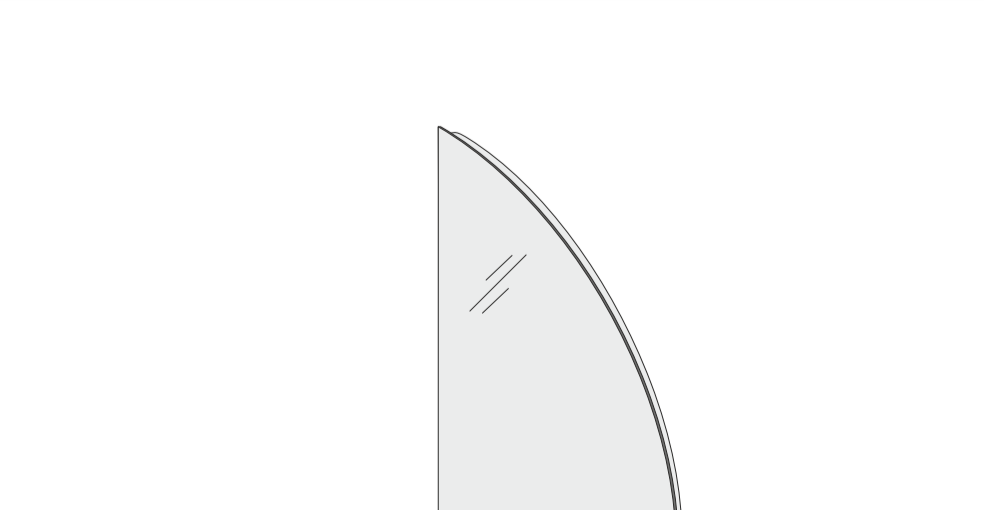
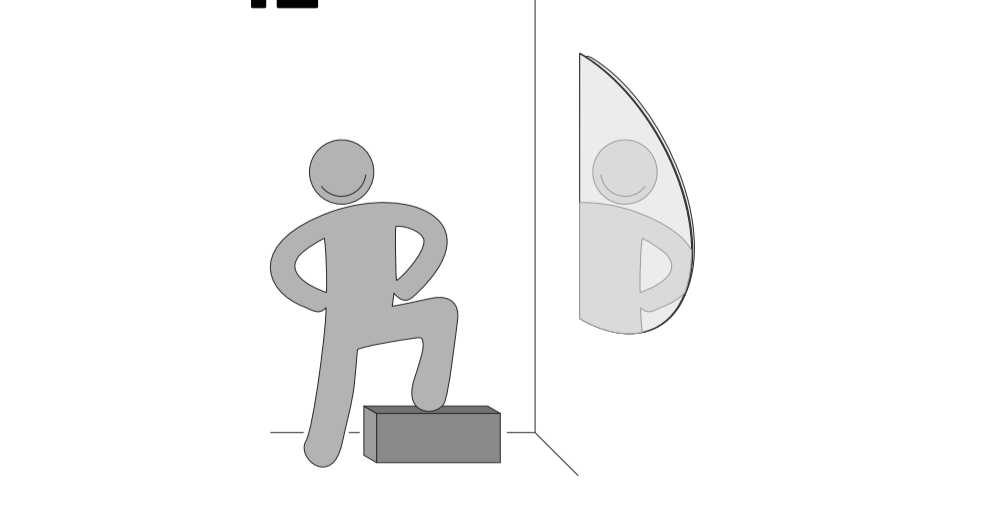

8

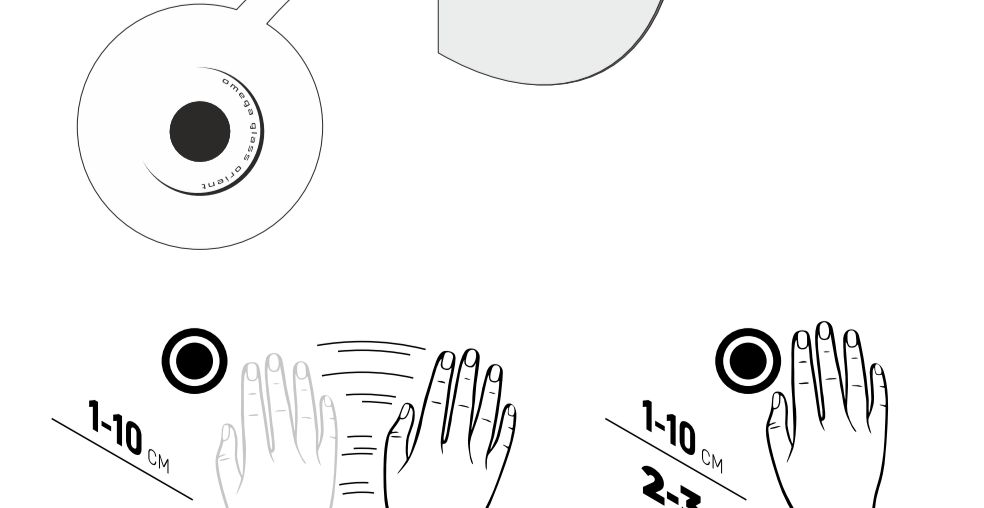

7



8

8